



## LIP-9000 시리즈 iPKTS 전화기(SMB)

---

### 사용설명서

본 제품은 국내(대한민국)용입니다. 다른 국가에서는 사용할 수 없습니다.

(This product should be used only in Korea not other countries.)

제품 문의 : <https://ipecs.co.kr>

제품 설치 문제로 인한 출장 서비스시에는 서비스 요금을 고객께서 부담하시게 되므로  
설명서를 주의 깊게 읽고 사용하기 바랍니다.



## © IPECS Co., Ltd. 2015 All Rights Reserved

이 문서의 모든 저작권은 아이펙스(주)에 있습니다. 따라서 당사의 서면 동의 없이 어떠한 형태로든 문서 전체 또는 일부의 복사 및 재생산, 배포를 금지합니다. 이를 위반 시 저작권법에 따라 처벌받을 수도 있습니다.

당사는 문서의 내용을 필요에 따라 사전 동의 없이 변경할 수 있습니다. 문서에 사용된 제품의 그림과 화면 이미지는 실물과 다를 수 있습니다.

### 문서 정보

Issue	Date	Description of Changes
1.0	2015-06-10	신제품 출시
1.1	2015-12-16	LIP-9048DSS 추가 및 일반적인 업데이트
1.2	2016-03-15	시스템 문자 입력 방법 추가
1.3	2017-04-27	LIP-9008/08G 추가 및 일반적인 업데이트
1.4	2018-04-26	LIP-9040C 추가 및 일반적인 업데이트
1.5	2018-05-30	랜 케이블 고정 방법 추가
	2024-03-29	오픈소스 리스트 및 요청 이메일 주소 변경
1.6	2025년 02월	회사명 변경 및 CI 로고 삭제
	2025년 04월	제품 문의전화 관련내용 삭제



# 목차

---

목차.....	1
<b>사용하기 전에.....</b>	<b>1</b>
사용설명서에 대하여 .....	1
사용설명서 소개.....	1
사용설명서 구성.....	1
문서 규약 .....	2
문서 서식.....	2
기호 및 문구 설명 .....	2
<b>1장. 도입 .....</b>	<b>3</b>
1.1 일반 기술 .....	3
1.2 특징 정보.....	3
1.3 각 부분의 이름 및 기능.....	4
1.3.1 각 부분의 이름.....	4
1.3.2 기능.....	8
1.4 LCD와 아이콘.....	11
1.4.1 LCD 설명.....	11
1.4.2 아이콘 설명 .....	12

1.5	LIP-9000 시리즈 설치 .....	15
1.5.1	전화를 설치하려면 .....	17
1.5.2	헤드셋 사용에 관한 정보 .....	17
1.5.3	전화기 받침대 설치하기 .....	18
1.6	벽걸이 설치 .....	19
1.7	확장모듈 연결 .....	21
1.7.1	LIP-9012 DSS, LIP-9024 DSS/LSS와 IP 전화기 연결 .....	22
1.7.2	LIP-9048 DSS와 IP 전화기 연결 .....	23
1.7.3	네트워크와 전원 연결 .....	24
1.8	EHS ADAPTOR (EHSA) .....	24
1.8.1	EHS 지원 모델 .....	24
1.9	문자 입력 .....	26
1.9.1	한글 입력 방법 .....	26
1.9.2	숫자 입력 방법 .....	27
1.9.3	기호 입력 방법 .....	27
1.9.4	영문 입력 방법 .....	28
1.9.5	시스템 문자 입력 방법 .....	28

## **2장. 전화 기능 .....30**

2.1	전화 걸기 .....	30
2.2	전화 받기 .....	30
2.3	통화 중 보류 .....	31
2.4	통화 전달 .....	31

## **3장. 소프트 버튼 & 내비게이션 버튼 .....33**

3.1	소프트 버튼 .....	33
-----	--------------	----

3.2	내비게이션 버튼 .....	33
<b>4장.</b>	<b>기본 기능 .....</b>	<b>34</b>
4.1	대기상태 .....	34
4.2	대리응답 .....	34
4.3	디렉토리 .....	34
4.4	착신전환 .....	36
4.5	오프훅 .....	36
4.6	다이얼 할 때 .....	36
4.7	내선호출 .....	36
4.8	호출한 내선이 통화중인 경우 .....	37
4.9	호출한 내선이 수신 거부인 경우 .....	37
4.10	경고음이 들리는 경우 .....	37
4.11	내선링 착신 시 .....	37
4.12	내선 통화중인 경우 .....	37
4.13	통화중인 국선을 점유한 경우 .....	38
4.14	국선 통화중 .....	38
4.15	방송 .....	38
4.16	메시지 .....	38
<b>5장.</b>	<b>메뉴 기능 .....</b>	<b>40</b>
5.1	폰 설정 .....	40
5.2	회의실 설정 .....	42
5.3	내선 SMS .....	43
5.4	네트워크 설정 .....	44

5.5	교환수 .....	45
<b>6장.</b>	<b>기타 기능 .....</b>	<b>48</b>
6.1	화면 명암 조절 .....	48
6.2	통화내역 .....	48
6.2.1	통화내역 아이콘 .....	49
6.3	WEB MANAGER .....	50
6.3.1	Web manager 접속하기 .....	50
6.3.2	프로파일 지정하기 .....	52
6.3.3	네트워크 설정하기 .....	53
<b>7장.</b>	<b>문제 해결 .....</b>	<b>56</b>
7.1	문제 해결 안내 .....	56
<b>8장.</b>	<b>제품 사양 .....</b>	<b>58</b>
8.1	LIP-9000시리즈 특성 .....	58
<b>9장.</b>	<b>다이얼 버튼 사용 .....</b>	<b>60</b>
9.1	다이얼 버튼 모드 .....	60
9.1.1	다이얼 버튼 문자 배치 .....	60
9.1.2	한글 입력 방법 .....	61
<b>10장.</b>	<b>사용자 프로그램 코드 표 .....</b>	<b>62</b>
10.1	사용자 프로그램 코드 표 .....	62
<b>11장.</b>	<b>유용한 정보 .....</b>	<b>66</b>
11.1	안전을 위한 주의사항 .....	66
11.2	재활용을 통한 환경보호 .....	68



11.3	사용자 안내문 .....	68
11.4	오픈소스 소프트웨어 사용안내.....	1



# 사용하기 전에

---

## 사용설명서에 대하여

이 사용설명서는 LIP-9000 시리즈 iPKTS 전화기 LIP-9002, LIP-9008, LIP-9008G, LIP-9010, LIP-9020, LIP-9030, LIP-9040 그리고 LIP-9040C 사용자를 위해 작성되었습니다. 이 설명서는 사용자 관련 정보를 제공합니다.

## 사용설명서 소개

이 설명서는 LIP-9002, LIP-9008, LIP-9008G, LIP-9010, LIP-9020, LIP-9030, LIP-9040, LIP-9040C 전화기를 올바르게 설치하고 사용하도록 그 방법에 대해 설명합니다.

이 설명서에 사용된 제품 그림과 화면 이미지는 품질 개선을 위해 예고 없이 변경될 수 있습니다.

## 사용설명서 구성

이 사용설명서는 '사용하기 전에'를 시작으로 총 7개의 장과 1개의 부록으로 구성되어 있고 각 장은 다음과 같습니다.

- 사용하기 전에
- 제1장: 도입
- 제2장: 전화 기능
- 제3장: 소프트 버튼 & 내비게이션 버튼
- 제4장: 기본 기능
- 제5장: 메뉴 기능
- 제6장: 기타 기능
- 제7장: 문제 해결
- 부록: A, B, C, D, E

## 문서 규약

문서 규약은 사용설명서에 사용된 문서 서식과 중요한 기호 및 문구를 설명합니다.

### 문서 서식

이 사용설명서에 사용된 문서 규약과 해당 규약에 대한 설명은 다음과 같습니다.

규약	설명
볼드 문자	버튼, 메뉴 항목 또는 대화 상자에서 옵션을 선택하거나 선택할 수 있음을 나타냅니다.
[ ] 문자	소프트 버튼을 나타냅니다.
<i>이탤릭</i> 문자	상호 참조, 또는 중요한 용어를 나타냅니다.

### 기호 및 문구 설명

아래는 이 사용설명서에서 사용되는 기호와 문구입니다. 이 기호 또는 문구와 함께 제공되는 정보는 애플리케이션을 올바르게 사용하기 위해 반드시 따라야 합니다.



#### 주의

이 주의문구는 지시사항을 위반하였을 때, 가벼운 손해나 제품손상(하드웨어, 소프트웨어 또는 데이터 손상)을 일으킬 수 있는 상황을 경고합니다.

#### 알림

이 문구는 전화기를 정확하게 사용하는 데 필요한 추가적인 설명이나 중요한 정보의 강조 또는 관련 정보에 대한 참조를 제공합니다.

# 1장. 도입

---

## 1.1 일반 기술

LIP-9000 시리즈 전화기는 첨단 기술, 고도의 다목적 기능을 갖춘 통신 시스템에 접속해서 쉽고 생산적인 사무실 통신을 통해 고객의 업무생산성과 효율성을 획기적으로 향상하고 경쟁력을 높일 수 있도록 디자인되었습니다.

최첨단의 인터넷 프로토콜 (VoIP)를 기술을 사용하기 때문에 음성과 데이터를 단일 IP 패킷 네트워크로 모을 수 있습니다.

이 iPECS 전화기는 iPKTS 프로토콜을 이용해 음성 통화 서비스를 지원하는 제품입니다.

각각의 iPECS 전화기는 IP 장치이기 때문에 LAN만 접속된다면 사무실 어디든지 쉽게 이동할 수 있고 정상적인 동작을 유지할 수 있습니다.

## 1.2 특징 정보

LIP-9000 시리즈에서 지원하는 주요 기능은 다음과 같습니다.

- 다이얼 패드와 LCD를 이용한 설정 기능
- 송화 차단 기능
- 802.3af PoE (Power over Ethernet) 지원
- 통화 기록 제공 (부재 중 전화, 착신 전화, 발신 전화)
- 단축번호 전화 걸기 기능
- 발신자 번호 표시 기능
- 미확인 발신자 착신 거부 기능
- 착신 전환 기능
- 통화 전달 기능
- 3자 회의 통화 기능

- 착신 거부 기능(DND) / 수신 전화 거부 기능
- 통화 대기 기능
- 사용자 지정 키 설정 기능
- 송수화기, 헤드셋, 스피커폰, 벨 볼륨 조절 기능
- 통화 보류 기능
- 스피커폰 통화 기능
- Acoustic echo canceller 기능 지원
- 자동 착신 기능
- 802.1x를 통한 포트 기반 네트워크 접속 관리 기능
- LLDP-MED를 통한 VLAN 자동 설정 기능

## 1.3 각 부분의 이름 및 기능

iPECS LIP-9000 시리즈 전화는 효과적인 비용으로 사용하기 간단하고 생산적인 커뮤니케이션을 제공하기 위해 최신 VoIP 기술과 사용자 인터페이스를 포함하고 있습니다.

각 LIP-9000 전화는 LCD, LED가 포함된 고정 및 사용자 정의 키, 내비게이션 버튼 그리고 양 방향 동시 전송 방식의 스피커폰을 포함하고 있습니다. 단, LIP-9002는 단 방향 스피커폰만을 지원합니다.

### 1.3.1 각 부분의 이름

LIP-9000시리즈 각 정면 그림들을 통해 사용자 인터페이스의 주요 구성요소를 확인할 수 있습니다.

다음 그림과 같이 LIP-9002, LIP-9008, LIP-9008G, LIP-9010, LIP-9020, LIP-9030, 그리고 LIP-9040/40C의 레이아웃은 조금씩 다릅니다.

또한, LCD 크기, 사용자 지정 버튼(유동 버튼)의 개수와 소프트 버튼도 모델에 따라 차이가 있으며, LIP-9002와 LIP-9010은 소프트 버튼을 지원하지 않습니다.



그림 1 LIP-9002 주요 부분 명칭



그림 2 LIP-9008/9008G 주요 부분 명칭



그림 3 LIP-9010 주요 부분 명칭

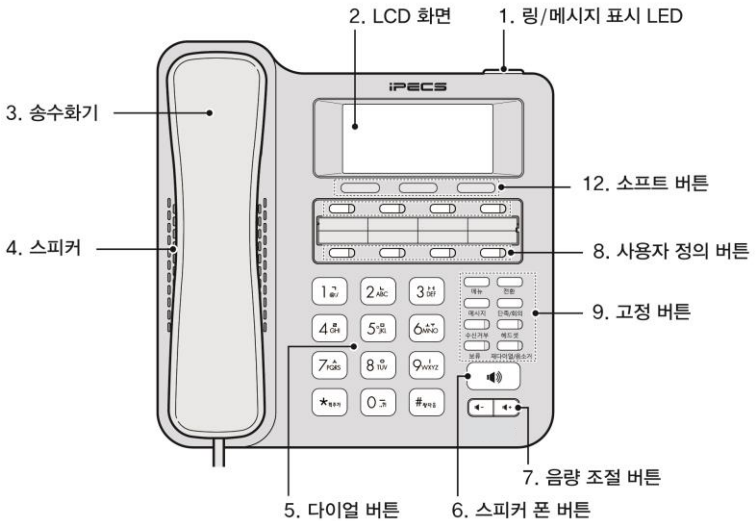

그림 4 LIP-9020 주요 부분 명칭



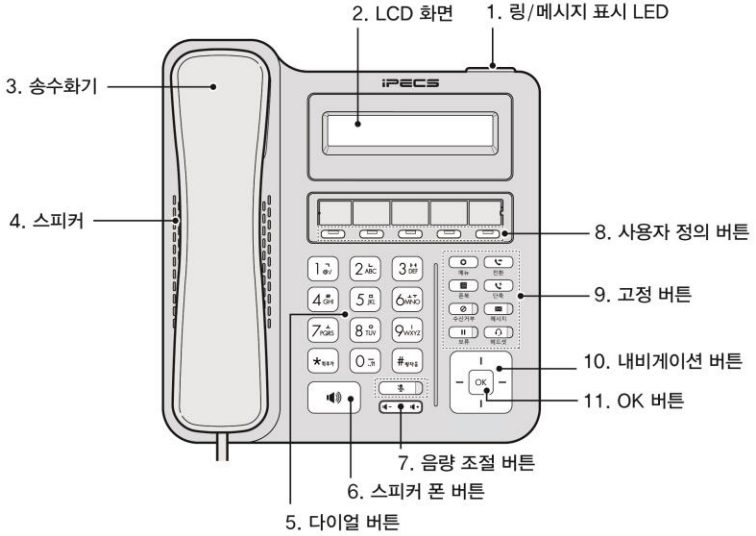

그림 5 LIP-9030 주요 부분 명칭

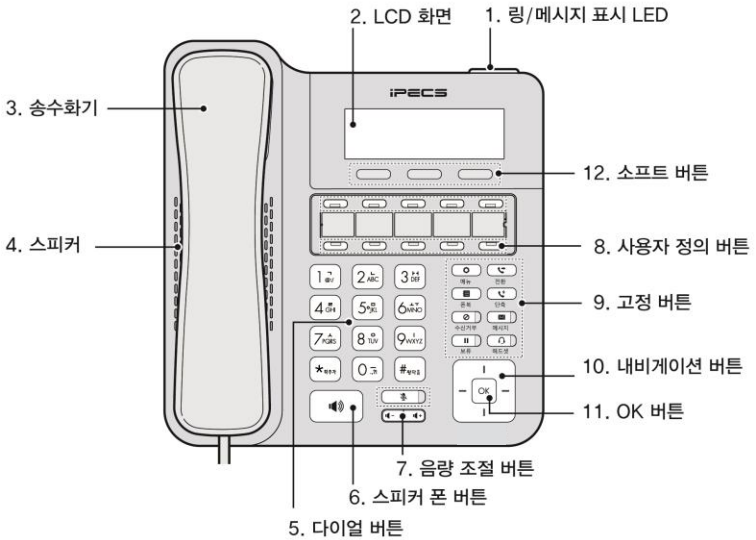





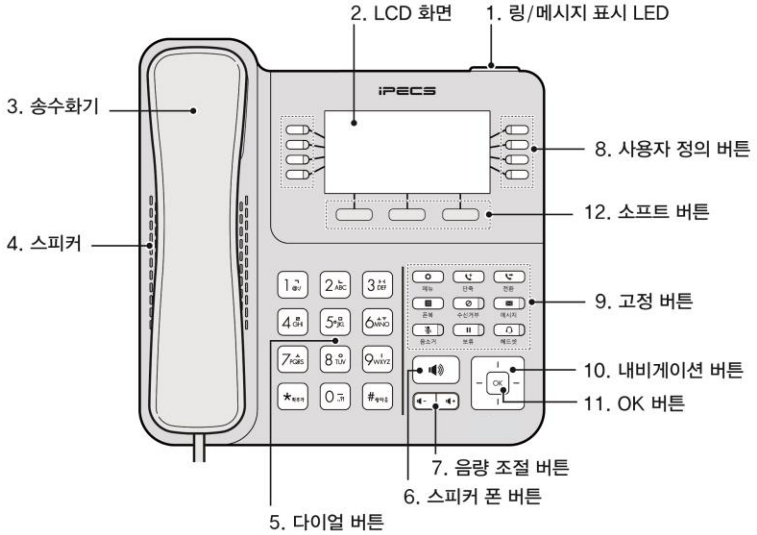



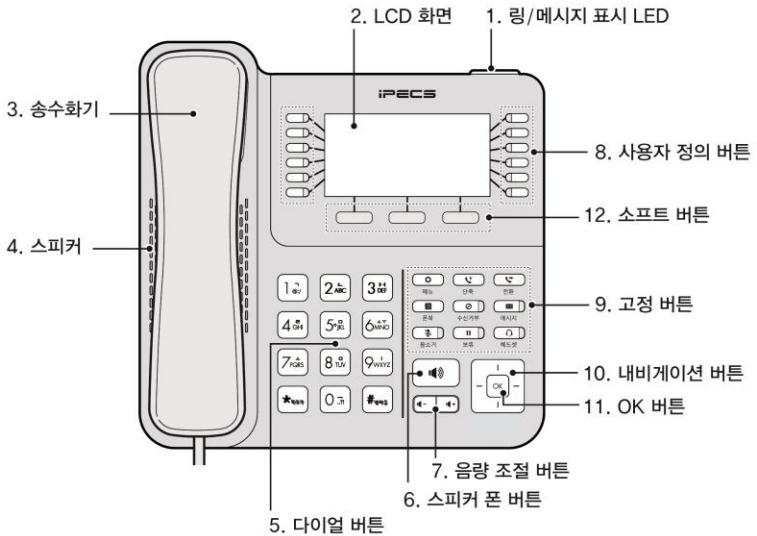



그림 6 LIP-9040/40C 주요 부분 명칭

## 1.3.2 기능

다음은 위에 있는 LIP-9000시리즈 전화기 주요 부분 명칭에 대한 간략한 설명입니다.

1. **링/메시지 표시 LED**—착신 신호가 있거나 새로운 메시지가 있으면 깜박거립니다.
2. **LCD 화면**—다이얼링 상태 및 텍스트 메시지 정보를 확인할 수 있습니다.
3. **송수화기**—송수화기를 사용해서 전화를 걸거나 받을 수 있습니다.
4. **스피커**—전화벨과 기능에 필요한 각종 톤 신호들을 들을 수 있고 통화 중에는 상대방의 소리를 들을 수 있습니다.
5. **다이얼 버튼**—전화번호를 입력하거나, 메뉴 항목의 선택 또는 설정값을 입력할 때 사용합니다.
6. **스피커 폰 버튼**—전화기의 스피커와 마이크를 이용해 송수화기를 들지 않고 통화하고자 할 때 사용합니다.
7. **음량 조절 버튼**—대기 상태에서는 LCD 화면의 명암을 조절할 수 있으며, 송수화기, 헤드셋 그리고 스피커 통화 중에는 통화 수신 음량을 변경할 수 있습니다.
8. **사용자 정의 버튼(유동 버튼)**—사용자는 기능이 설정되지 않은 각각의 사용자 정의 버튼에 원하는 기능을 설정하여 사용할 수 있습니다.
  - LIP-9002는 4개
  - LIP-9008/08G는 8개
  - LIP-9010은 5개
  - LIP-9020은 10개
  - LIP-9030은 8개씩 3페이지로 전체 24개
  - LIP-9040/40C는 12개씩 3페이지로 전체 36개
9. **고정 버튼**
  -  **메뉴 버튼**—설정을 위해 메뉴로 들어가거나 나올 때 사용합니다. (LIP-9002는 메뉴 진입을 위해 **전환 버튼**을 사용합니다.)
  -  **전환 버튼**—통화중에 통화 중인 호를 다른 곳으로 전환할 때 사용합니다. 대기 상태에서는 PGM 메뉴로 진입하기 위하여 사용되며, 문자 입력 화면에서는 입력 모드(한글/영대/영소/기호/숫자)를 변경하기 위해서도 사용됩니다.

-  **폰북 버튼**—전화번호부를 볼 때 사용합니다. (LIP-9002, LIP-9008/8G 제외) 관련 기능은 4.3 디렉토리 및 시스템 사용 설명서를 참조하세요.
-  **단축 버튼**—단축 번호로 전화를 걸 때 사용합니다.  
LIP-9002, LIP-9008, LIP-9008G는 통화 중 회의를 요청하는 **회의 버튼**으로 사용합니다.
-  **메시지 버튼**—음성/문자 메시지 수신 상태를 확인할 때 사용합니다. 메시지가 있으면 버튼의 LED가 깜박거립니다. LIP-9002는 시스템 설정으로 **링/메시지 표시 LED**에 상태가 표시되도록 할 수 있습니다.
-  **수신거부 버튼**—착신거부 설정을 위해 사용하고 기능이 설정되면 LED가 켜집니다. (LIP-9002는 LED없이 LCD 메시지로 알려줍니다.) 문자 입력에서 입력중인 문자를 지우는 버튼으로 사용됩니다.
-  **헤드셋 버튼**—전화기에 연결된 헤드셋을 이용해 통화하거나 통화를 끊을 때 사용합니다. 헤드셋으로 통화하면 LED가 켜집니다. LIP-9002는 LED 대신 LCD의 우측 하단에  아이콘이 표시됩니다.
-  **보류 버튼**—현재 통화 중인 호를 잠시 보류하고자 할 때 사용되며, 다시 누르면 통화가 복구됩니다. LIP-9010, LIP-9020, LIP-9030, LIP-9040/40C는 보류 중에 LED가 깜박거립니다. 메뉴 화면에서는 **OK** 버튼으로 동작합니다.
-  **음소거 버튼**—상대방에게 송화음이 들리지 않게 하거나 복구할 때 사용합니다. 송화가 차단되면 LED가 켜집니다. LIP-9002는 LED 대신 송화가 차단되면  아이콘이 LCD 화면의 우측 상단에 표시됩니다.  
LIP-9002, LIP-9008, LIP-9008G는 대기 상태에서 재다이얼 버튼으로 사용합니다.

## 10. 내비게이션 버튼 (LIP-9010, LIP-9020, LIP-9030, LIP-9040, LIP-9040C)

- **좌측 내비게이션 버튼**—LIP-9020, LIP-9030, LIP-9040/40C에서는 소프트 버튼에 ◀ 가 표시되었을 때 이전 소프트 버튼그룹으로 가기 위해서 사용합니다. 문자 입력 모드에서는 좌측으로 커서를 이동합니다
- **우측 내비게이션 버튼**—LIP-9020, LIP-9030, LIP-9040/40C에서는 소프트 버튼에 ▶ 가 표시되었을 때 다음 소프트 버튼그룹으로 가기 위해서 사용합니다. 문자 입력 모드에서는 우측으로 커서를 이동합니다.
- **상향 내비게이션 버튼**—메뉴에서 위쪽 목록으로 이동합니다.
- **하향 내비게이션 버튼**—메뉴에서 아래쪽 목록으로 이동합니다.

## 11. OK 버튼 (LIP-9010, LIP-9020, LIP-9030, LIP-9040, LIP-9040C)

메뉴에서 선택한 항목으로 이동하거나 입력한 설정값을 저장합니다. LIP-9030과 LIP-9040/40C의 경우 통화 중 통화 화면과 버튼 정보 화면으로 서로 전환하기 위해 사용됩니다. 통화 화면에서 버튼 정보 화면으로 전환되어진 경우 LCD 상단의 첫 라인에 통화 정보와 함께  아이콘이 표시됩니다.

**12. 소프트 버튼 (LIP-9008, LIP-9008G, LIP-9020, LIP-9030, LIP-9040, LIP-9040C)**

전화기의 상태에 따라서 동적으로 기능이 할당되어 LCD에 출력되며, 버튼을 누르면 해당 기능이 수행됩니다.

## 1.4 LCD 와 아이콘

LIP-9000 시리즈 모델은 서로 다른 LCD를 사용합니다. 각 LCD의 상단 라인은 아래 아이콘 설명과 같이 다양한 아이콘이 표시됩니다.

### 1.4.1 LCD 설명

- **LIP-9002**은 2라인 LCD를 사용합니다. 대기상태에서 첫 번째 라인은 스테이션 이름이나 번호 그리고 두 번째 라인은 표시 날짜와 시간을 표시합니다.

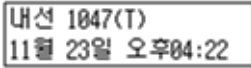

- **LIP-9008/9008G**는 3라인 LCD를 사용합니다. 대기상태에서 첫 번째 라인은 단말의 상태를 나타내는 아이콘이 표시됩니다. 두 번째 라인은 스테이션 이름이나 번호 그리고 세 번째 라인은 날짜와 시간을 표시합니다. 이들 두 라인은 전화기를 사용하는 동안 통화 상태나 기능의 특정 정보를 제공하기 위해 사용됩니다.



- **LIP-9010**은 3라인 LCD를 사용합니다. 대기상태에서 첫 번째 라인은 단말의 상태를 나타내는 아이콘이 표시됩니다. 두 번째 라인은 스테이션 이름이나 번호 그리고 세 번째 라인은 날짜와 시간을 표시합니다. 이들 두 라인은 전화기를 사용하는 동안 통화 상태나 기능의 특정 정보를 제공하기 위해 사용됩니다.

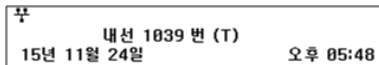

- **LIP-9020**은 4라인 LCD를 사용하고, 처음 세 라인은 LIP-9010과 같습니다. 네 번째 라인은 기능 선택이나 사용자 프로그램 선택 과정을 안내하는 반응형 소프트 버튼 메뉴가 표시됩니다. 소프트 버튼이란 LCD 하단에 있는 3개의 버튼을 의미하며 LCD 마지막 줄에 표시되는 소프트 버튼을 선택할 때 사용됩니다. 다른 메뉴가 더 있는 경우 소프트 버튼 우측에 "▶"가 표시되고 오른쪽 내비게이션 버튼을 눌러 다음 소프트 그룹으로 이동합니다. 소프트 버튼 좌측에 "◀"가 표시되면 왼쪽 내비게이션 버튼을 눌러 이전 소프트 그룹으로 이동할 수 있습니다.

☎		
내선 1021 번 (T)		
15년 11월 24일	오후 05:35	
대리응답	회의	통화내역 ▶

- **LIP-9030**과 **LIP-9040/40C**는 각각 6라인과 8라인의 LCD(액정 디스플레이)를 사용합니다. 하나의 라인으로 구성된 상단 부분은 아이콘, 전화번호/이름, 시간과 현재 표시되고 있는 버튼 정보 화면의 페이지 번호를 표시합니다. 중간 부분은 각각의 사용자 정의 버튼을 표시하거나 달력이 표시되며 화면간 이동은 OK 버튼을 통해 이루어집니다. 호가 성립되면 전화를 걸거나 받을 이름이나 전화번호, 기능상태 등을 표시합니다. 하나의 라인으로 구성된 하단부분은 앞 단락에 설명한 세 개의 반응형 소프트 버튼 메뉴를 제공합니다.

☎ 1004		오후05:31	1
☎ CO 001		CO 005	☎
☎ CO 002		CO 006	☎
☎ CO 003		CO 007	☎
☎ CO 004		CO 008	☎
대리응답	달력	통화내역 ▶	

[LIP-9030 버튼정보 화면]

☎ 1005		오후01:40	1
☎ CO 001		CO 007	☎
☎ CO 002		CO 008	☎
☎ CO 003		CO 009	☎
☎ CO 004		CO 010	☎
☎ CO 005		LOOP	☎
☎ CO 006		LOOP	☎
대리응답	달력	통화내역 ▶	

[LIP-9040 버튼정보 화면]



☎ 1024		오후 01:33	☐
☎ CO 001		CO 007	☎
☎ CO 002		CO 008	☎
☎ CO 003		CO 009	☎
☎ CO 004		CO 010	☎
☎ CO 005		LOOP	☎
☎ CO 006		LOOP	☎
대리응답	달력	통화내역 ▶	

[LIP-9040C 버튼정보 화면]









## 1.4.2 아이콘 설명

다음은 LCD 상에 표시되는 아이콘과 설명입니다.

### 1.4.2.1 LIP-9002 상태 아이콘

















아이콘	아이콘 설명
	송화 차단 상태를 표시하며, 통화중 음소거 버튼에 의해 송화가 차단된 경우 표시됩니다.
	헤드셋 상태를 표시하며, 현재 통화로가 헤드셋으로 선택된 경우 표시됩니다. 스피커가 선택된 경우에는 표시되지 않습니다.
	알람 상태를 표시하며, 현재 알람 설정된 시간이 있는 경우 표시됩니다.

### 1.4.2.2 LIP-9008/9008G/9010/9020/9030/9040/9040C 상태 아이콘

아이콘	아이콘 설명
	메시지 아이콘은 하나 이상의 새 메시지를 나타냅니다. (LIP-9008, LIP-9008G, LIP-9010과 LIP-9020만 해당)
	전환 아이콘은 스테이션에 통화가 전달된 것을 나타냅니다. (LIP-9010과 LIP-9020만 해당)
	알람 아이콘은 하나 또는 그 이상의 알람이 저장된 것을 나타냅니다.
	부재중 전화 아이콘은 하나 이상의 부재중 전화를 나타냅니다.
	LAN 아이콘은 IP 전화기의 LAN 연결의 상태를 나타냅니다. 기가 LAN으로 연결된 경우에는  로 표시됩니다.
	전화 아이콘은 통화 중에 버튼 정보 화면으로 전환된 경우 통화 중 상태임을 알리기 위해 표시됩니다. (LIP-9030과 LIP-9040/40C만 해당)
	EHSA가 연결되어 사용 가능한 경우 표시되며, EHS 헤드셋 장치가 연결되어 있지 않거나 전원 꺼짐 등으로 사용하지 못하는 경우에는  로 변경 표시됩니다.

### 1.4.2.3 사용자 정의 버튼 아이콘

LIP-9030과 LIP-9040/40C만 해당되며, 버튼 정보 화면에서 사용됩니다. 다음에 설명하는 아이콘들은 시스템 기능에 따라 다르게 표시될 수도 있습니다.

LIP-9030/40	LIP-9040C	아이콘 설명
-	-	할당되지 않음
		스테이션 버튼
		외부 회선 버튼
		특징 또는 기능 버튼
		UCS 클라이언트 온라인(On-Line) 프레즌스
		UCS 클라이언트 오프라인(Off-Line) 프레즌스
		UCS 클라이언트 자리비움 프레즌스
		UCS 클라이언트 다른 용무 중 프레즌스
		UCS 클라이언트 수신거부(DND) 프레즌스



## 1.5 LIP-9000 시리즈 설치

설치할 전화기 모델을 확인하고 아래 LIP-9000 시리즈 설치 방법을 참고해서 설명한 순서대로 설치하시기 바랍니다.

연결 방법은 LIP-9002는 **그림 7** LIP-9002 연결을 참고하시고, LIP-9008/LIP-9008G는 **그림 8** LIP-9008/LIP-9008G 연결을, LIP-9010, LIP-9020, LIP-9030 그리고 LIP-9040/40C는 **그림 9** LIP-9000 시리즈 연결을 참고하십시오.

그림에 표시된 각 순서에 대한 설명은 **표 1** LIP-9000 시리즈 연결 설명을 참고하십시오.



그림 7 LIP-9002 연결



그림 8 LIP-9008/LIP-9008G 연결

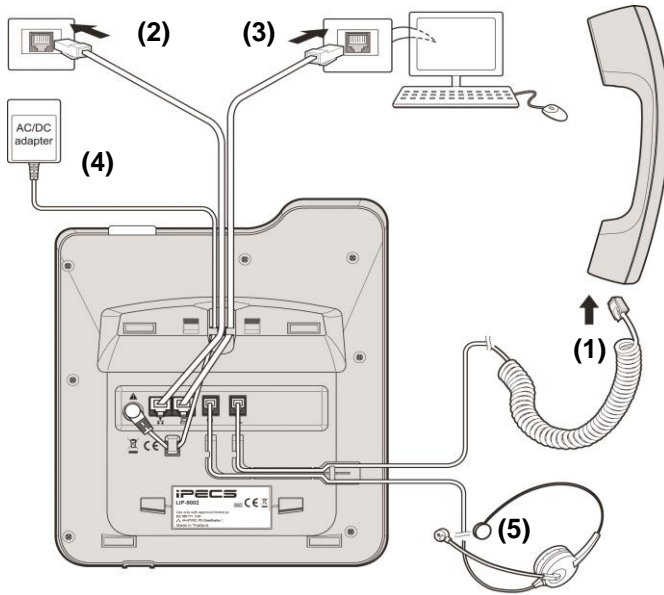

그림 9 LIP-9000 시리즈 연결

## 1.5.1 전화를 설치하려면

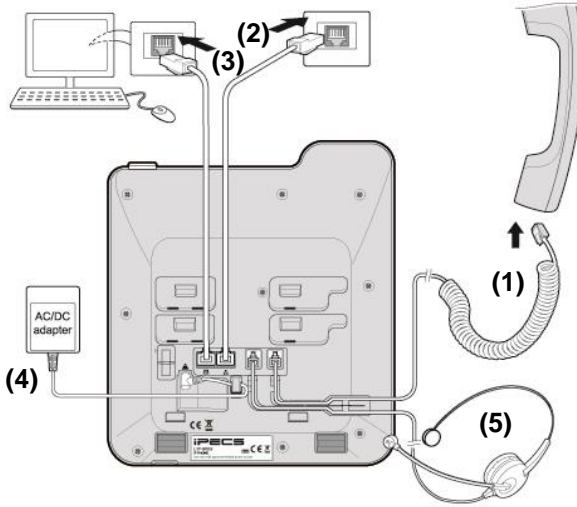
설치할 전화기 모델을 확인하고 위 그림들을 참고해서 설명한 순서대로 설치하시기 바랍니다.

LIP-9002/ 9008/ 9008G/ 9010/ 9020/ 9030/ 9040/ 9040C		
순서	이름	설명
(1)	송수화기	제공된 송수화기를 LIP-9000시리즈의 송수화기 연결 단자에 연결하십시오.
(2)	LAN	전화기 'LAN' 단자에 RJ-45 LAN 케이블을 사용하여 네트워크 스위치와 연결하십시오.
(3)	PC	<b>(선택사항)</b> 전화기를 통해 PC를 네트워크에 연결할 때 사용자 PC를 전화기의 'PC' 단자에 RJ-45 LAN 케이블로 연결하십시오. PC 연결을 위한 LAN 케이블은 기본 제공되지 않습니다. ※ PC 포트에 LAN 선을 연결할 때 반드시 Core를 감아서 연결하십시오.
(4)	전원 어댑터	전화기 'Power' 단자에 전원 어댑터(Output: +48V DC)를 연결하십시오. 네트워크 스위치가 in-line power (IEEE 802.3af compliant)를 지원하는 경우는 전원 어댑터를 연결할 필요가 없습니다.
(5)	헤드셋	<b>(선택사항)</b> 헤드셋 연결선을 LIP-9000 시리즈의 헤드셋 연결 단자에 연결하십시오. 헤드셋은 기본 제공되지 않습니다. <b>알림:</b> 당사 제품에 적절한 헤드셋 사용을 위해 헤드셋을 연결하기 전에 "헤드셋 사용에 관한 정보"를 참고하십시오.

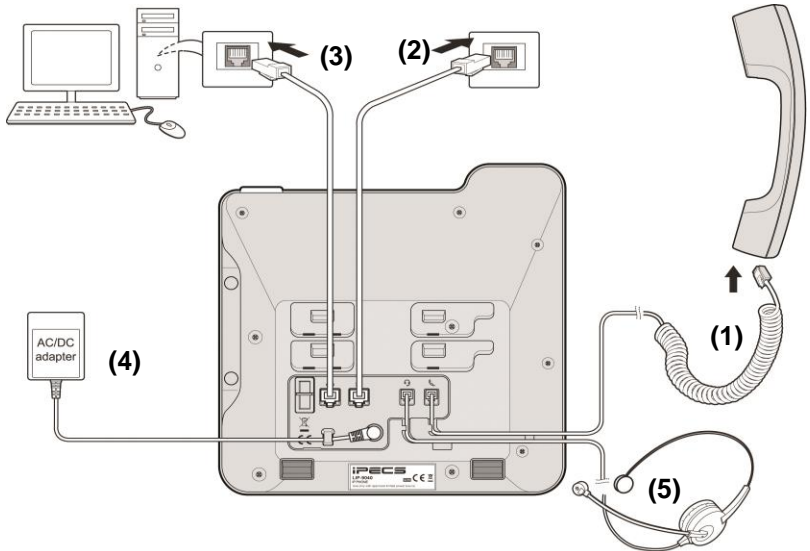
표 1 LIP-9000 시리즈 연결 설명

## 1.5.2 헤드셋 사용에 관한 정보

당사 제품은 헤드셋 또는 헤드셋 증폭기를 사용해 쉽고 편리하게 통화할 수 있습니다. 다양한 제품이 있지만, 최적의 통화 품질을 보장할 수 있고 당사 제품에 적합한 헤드셋 리스트를 웹사이트에 게시했으니 반드시 참고하여 사용하기 바랍니다. 그 외 제품 사용으로 인한 통화 품질 저하는 보장하지 않습니다.

---

## 알림

신규 헤드셋 추가에 따른 변경 사항은 수시로 게시될 수 있습니다.

---

### 1.5.3 전화기 받침대 설치하기

먼저 전화기 화면을 읽기 쉽고 동작하기 편리한 위치를 선택합니다. 전화기 받침대는 2가지 다른 각도(30° 또는 55°)를 지원합니다. (단, LIP-9002, IP9802제외)

1. 받침대의 양쪽 탭을 전화기 뒷면에 있는 연결 홈에 정확하게 맞춥니다.
2. 그리고 나서 전화기 받침대를 “딸깍” 소리가 날때까지 밀어올려 받침대가 흔들리거나 움직이지 않도록 잘 고정합니다.
3. 전화기 받침대를 설치한 후 받침대의 걸이에 랜 케이블을 고정합니다.

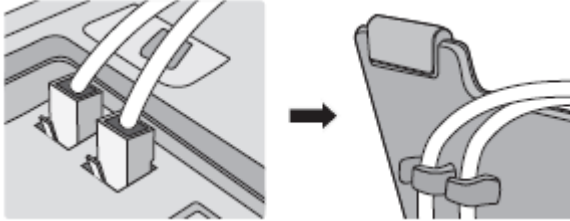

## 1.6 벽걸이 설치

LIP-9000시리즈 전화기는 필요에 따라 벽걸이 형태로 설치할 수 있습니다. 다음은 벽걸이로 설치하기 위한 설명입니다. 설치하기 전에 먼저 전화기 받침대를 제거하십시오.

---

### 알림

전화기를 벽걸이로 설치할 때, RJ-45 LAN 케이블에 보호커버가 있으면 벽걸이 설치에 방해될 수 있으니 LAN 케이블을 구부릴 수 있도록 보호 커버를 뒤로 이동하십시오.

---

1. 받침대를 설치 한 경우 전화기와 확장모듈에서 받침대를 제거하십시오.
2. **오류! 참조 원본을 찾을 수 없습니다. 오류! 참조 원본을 찾을 수 없습니다.**에 설명된 대로 전화기에 필요한 모든 선들을 연결합니다. 단 전화기만 연결하십시오.
3. 필요한 경우 확장모듈을 설치하십시오.
4. 월마운트 브래킷 아래쪽에 있는 두 개의 후크를 전화기 뒷면에 있는 연결 홈에 정확하게 맞추고 아래 방향으로 살짝 밀면서 월마운트 브래킷 위쪽에 있는 두 개의 후크를 딸각 소리가 날 때까지 눌러 흔들리거나 움직이지 않도록 잘 고정하십시오.
5. 필요한 경우 확장모듈 월마운트 브래킷도 같은 방법으로 설치하십시오.
6. 플라스틱 앵커(포함되지 않음)를 삽입하기 위한 7mm 구멍 두 개를 세로 방향으로 10cm 간격으로 떨어지도록 표시해서 뚫습니다.

---

### 알림

벽 뒤에 있는 물체에 구멍이 나지 않도록 주의하십시오.

---

7. 구멍에 앵커를 삽입하고 나사를(포함되지 않음) 앵커에 조이되 나사 머리가 벽면으로부터 약 2.5mm 정도 떨어지도록 조이십시오. 나사가 흔들리지 않는지 확인하십시오.
8. 나사 위에 전화기 바닥에 있는 두 개의 버튼홀(Key hole)을 맞추고 살짝 아래로 내려 안전하게 고정하십시오. 알림: 전화기가 단단하게 고정되지 않은 경우 전화기를 제거하고 삽입된 나사를 조이거나 풀어 벽면과의 간격을 조정 후 전화기가 잘 고정 되도록 하십시오.

9. 송수화기가 떨어지는 것을 방지하기 위해 송수화기 걸이 탭을 홈에서 빼내 송수화기의 위쪽 홈에 걸리도록 180° 돌려 다시 설치하십시오.

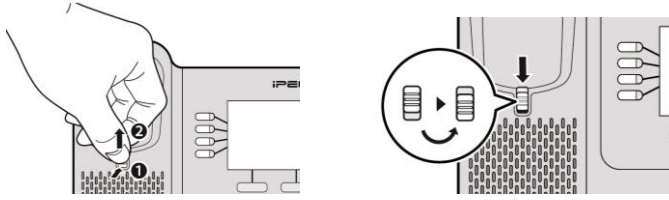

LIP-9002, LIP-9008, 그리고 LIP-9008G는 뒤로 뒤집어 설치하십시오.

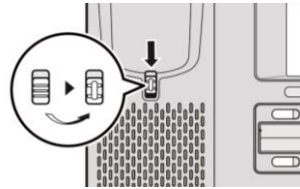

10. 모든 선들을 연결하고 정리하십시오.

## 1.7 확장모듈 연결

LIP-9000 시리즈 전화기에 확장 모듈을 연결하면, 추가로 12, 24 또는 48개의 사용자 정의 버튼을 사용할 수 있습니다. 확장 모듈에 있는 사용자 정의 버튼은 전화기에 있는 사용자 정의 버튼과 같이 필요한 기능을 할당해서 사용할 수 있습니다.

LIP-9000 시리즈가 지원하는 네 가지 확장 모듈 종류 중 하나를 LIP-9020, LIP-9030 또는 LIP-9040/40C 전화기와 연결해서 전화기와 함께 책상에 올려 두거나 브라켓을 이용하여 벽걸이로 설치할 수 있습니다.

LIP-9012 DSS, LIP-9024 DSS 및 LIP-9024 LSS는 전화기에 하나의 확장 모듈만 연결할 수 있고 LIP-9048DSS와는 함께 사용할 수 없습니다.

LIP-9048DSS는 하나의 전화기에 최대 4대까지 LIP-9048DSS를 연결할 수 있고 별도로 어댑터 연결이 필요합니다.

---

### 알림

LIP-9048DSS의 프로토콜 설정 및 전원 연결 방법에 대해서는 LIP-9048DSS와 함께 제공되는 간편 설치설명서를 참고하십시오.

LIP-9002, LIP-9008, LIP-9008G, LIP-9010은 LIP-9048DSS를 연결할 수 없습니다.

---

LIP-9000시리즈에 설치해서 사용할 수 있는 확장모듈은 **오류! 참조 원본을 찾을 수 없습니다.**과 같이 LIP-9012 DSS, LIP-9024 DSS, LIP-9024 LSS 그리고 LIP-9048 DSS입니다. 해당 설명은 다음을 참고하십시오.

- **LIP-9012 DSS**는 삼색 LED를 가진 12개의 버튼을 제공하고 버튼 설명을 위해 페이퍼 레이블을 사용합니다.
- **LIP-9024 DSS**는 삼색 LED를 가진 24개의 버튼을 제공하고 버튼 설명을 위해 페이퍼 레이블을 사용합니다.
- **LIP-9024 LSS**는 삼색 LED를 가진 12개의 버튼과 페이지 버튼을 제공하고 버튼 설명을 위해 확장모듈에 장착된 LCD를 사용합니다. 확장 모듈 아래에 있는 두 개의 페이지 버튼을 눌러 확장모듈의 LCD에 표시되는 페이지를 변경할 수 있습니다.
- **LIP-9048 DSS**는 삼색 LED를 가진 48개의 버튼을 제공하고 버튼 설명을 위해 페이퍼 레이블을 사용합니다.



그림 10 LIP-9012 DSS, LIP-9024 DSS, LIP-9024 LSS, LIP-9048 DSS

## 1.7.1 LIP-9012 DSS, LIP-9024 DSS/LSS와 IP 전화기 연결

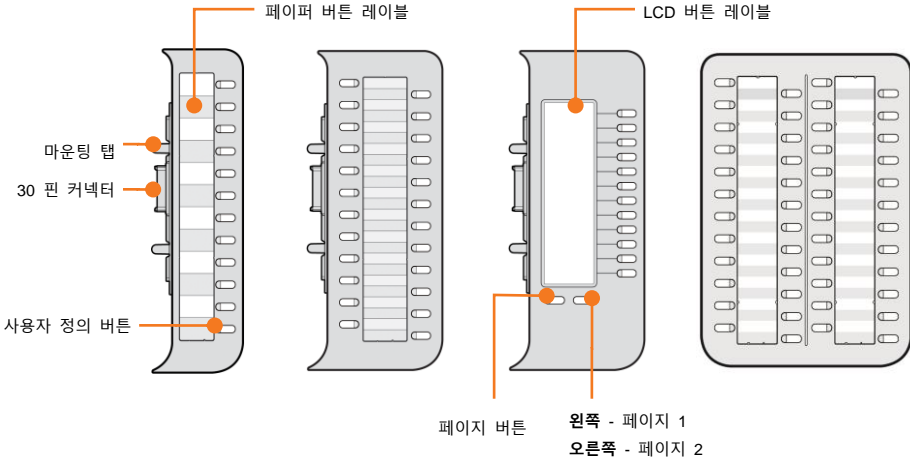

### 주의

확장모듈을 연결/분리하기 전에 IP 전화기의 전원을 반드시 끄고 설치하십시오.

다음은 간단한 설치 과정입니다. LIP-9012 DSS, LIP-9024 DSS 및 LIP-9024 LSS 확장모듈을 설치하려면 다음 과정을 참고하십시오.

1. 확장모듈을 연결하기 전에 전화기의 전원을 반드시 끄고 설치하십시오. 송수화기와 전화기 받침대를 제거하고 확장모듈을 설치하시면 보다 편하게 설치할 수 있습니다.
2. 확장모듈 연결을 위해 전화기 오른쪽 측면에 있는 플라스틱 보호 덮개를 제거하십시오.
3. 확장모듈과 전화기를 그림과 같이 나란히 배치하십시오.
4. 확장모듈에 있는 30-핀 커넥터와 조인트 브래킷(Joint Bracket)을 전화기에 있는 마운팅 홀에 맞추고 밀어 넣어 연결하십시오.

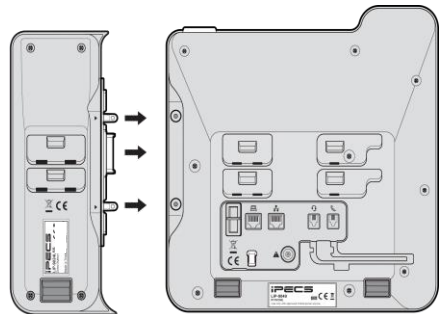



5. 제공되는 나사를 사용해서 전화기와 확장모듈이 분리되지 않도록 단단히 결합하십시오. 나사를 너무 지나치게 세게 조이지 마십시오. 결합 부위가 파손될 수 있습니다.

## 1.7.2 LIP-9048 DSS와 IP 전화기 연결

LIP-9048 DSS 확장모듈을 설치하려면 다음 과정을 참고하십시오.

1. LIP-9048DSS 간편 설치설명서를 참고해서 먼저 전원 모드와 통신 프로토콜 타입 그리고 PoE클래스를 설정하십시오.
2. 조인트 브래킷(Joint Bracket)을 LIP-9048DSS 오른쪽 옆에 잘 맞추고 두 개의 마운팅 홀에 조인트 브래킷 한쪽을 먼저 연결하십시오.
3. 그리고 조인트 브래킷의 다른 한쪽을 사용자의 LIP 전화기 오른쪽 측면에 잘 맞추고 두 개의 마운팅 홀에 연결하십시오.
4. LIP-9048 DSS와 전화를 연결하기 위해 제공된 나사를 사용해서 움직이지 않도록 단단하게 고정하십시오.

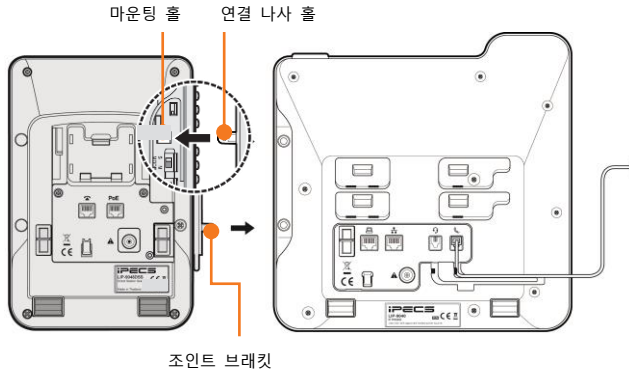

5. LIP-9048 DSS와 전화기의 뒷면 액세스리 확장 모듈(AEM) 포트에서 고무 덮개를 제거하십시오.
6. LIP-9048 DSS와 전화 뒷면 AEM 포트에 12핀 케이블을 각각 연결하십시오. (추가로 DSS를 설치할 때는 반드시 12핀 케이블을 사용해서 DSS를 각각 연결하십시오.).
7. LIP-9048 DSS 뒷면에 있는 케이블 보호 커버 연결 나사 홀에 케이블 보호 커버를 놓고 흔들리거나 움직이지 않도록 단단하게 고정하십시오.

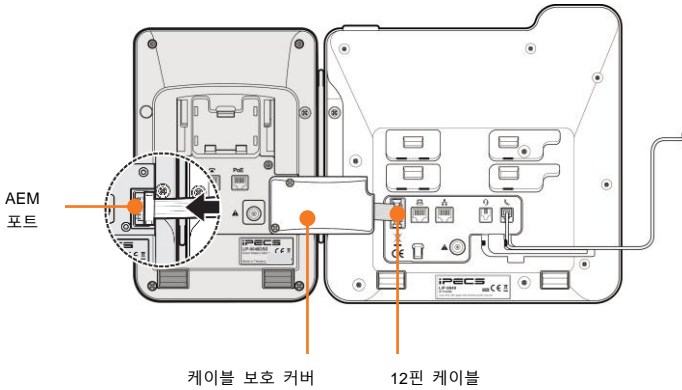

### 1.7.3 네트워크와 전원 연결

LIP-9048 DSS는 AC/DC 어댑터와 PoE 방식으로 전원을 공급받을 수 있으며, LIP-9048 DSS와 함께 사용하는 경우 단말은 별도의 전원 연결없이 DSS로부터 전원을 공급받을 수 있습니다. 자세한 연결 방법은 LIP-9048 DSS 간편 설치설명서의 “네트워크와 전원 연결” 항목을 참조하십시오.

- AC/DC 전원을 사용하려면 당사의 승인을 받은 정품 어댑터를 구매하여 사용하십시오.
- PoE를 사용하려면 연결된 LAN은 반드시 PoE를 지원해야 합니다.

## 1.8 EHS Adaptor (EHSA)

EHS는 Electronic Hook Switch의 약자로 당사 전화기와 연결된 EHS Adaptor를 사용해서 무선 헤드셋 세트와 연결할 수 있도록 하는 접속 장치입니다.

이 EHS Adaptor는 호환성 있는 무선 헤드셋 세트와 당사의 전화기를 연결해서 통화를 원격으로 제어할 수 있습니다.

### 1.8.1 EHS 지원 모델

당사 전화기와 무선 헤드셋 세트 사용 권장 모델은 다음과 같습니다. 설치에 대한 자세한 내용은 함께 제공되는 EHS 어댑터 간편 설치 설명서를 참고하십시오.

#### 전화기

- LIP-9000 시리즈(단, LIP-9002 제외)

#### 무선 헤드셋 세트

- **Jabra (IQ Protocol):** Pro 92x, 94xx
  - **Plantronics (PSB Protocol):** Savi7xx, CS5xx
- 

#### **알림**

당사는 위 목록에 있는 모델 이외의 다른 무선 헤드셋 세트의 품질을 보증할 수 없고 새로운 모델의 무선 헤드셋 호환성 테스트를 완료하면 목록에 추가할 수 있습니다.

---

## 1.9 문자 입력

전화기에서 사용할 수 있는 여러 기능은 텍스트 입력을 필요로 합니다. 단말 내선 이름이나 단축번호 이름을 설정할 때, 이름으로 전화를 걸 때, 내부로 문자 메시지를 보낼 때 모든 문자 입력이 필요하며 다이얼 버튼 위에 있는 문자를 기초로 다이얼 버튼을 여러 번 눌러 입력할 수 있습니다.

입력 기능에서 사용되는 버튼은 아래와 같습니다.

1. 입력 모드 변경은 소프트 버튼의 **[입력모드]** 또는 **전환** 버튼을 사용합니다. LIP-9002와 LIP-9010는 **전환** 버튼만을 사용할 수 있습니다.
2. 입력 중인 문자 삭제는 **DND** 버튼 또는 소프트 버튼의 **[삭제]**를 사용합니다.
3. 입력 중인 문자의 커서 이동은 내비게이션의 좌/우 방향 버튼을 사용하고, LIP-9002의 경우에는 **음량 조절** 버튼을 사용합니다.

### 알림

영문(대문자/소문자)/기호/숫자 입력을 위한 다이얼 버튼의 문자 배치표는 9장 다이얼 버튼 사용을 참고하십시오.

### 1.9.1 한글 입력 방법

 버튼은 획을 추가할 때,  버튼은 쌍자음을 입력할 때 사용합니다.

자음	버튼	자음	버튼
ㄱ		ㅍ	  
ㅋ	 	ㅂ	  
ㆁ	 	ㅅ	
ㄴ		ㅈ	 
ㄷ	 	ㅊ	  
ㅌ	  	ㅍ	 
ㄸ	  	ㅊ	  
ㄹ		ㅇ	

ㅁ	5 <sup>ㅁ</sup> <sub>JKL</sub>	ㅎ	8 <sup>ㅎ</sup> <sub>TUV</sub> , * <sub>DEF</sub>
ㅂ	5 <sup>ㅁ</sup> <sub>JKL</sub> , * <sub>DEF</sub>		

모음	버튼	모음	버튼
ㅏ	3 <sup>ㅏ</sup> <sub>DEF</sub>	ㅑ	3 <sup>ㅏ</sup> <sub>DEF</sub> , 9 <sup>ㅑ</sup> <sub>WXYZ</sub>
ㅓ	3 <sup>ㅏ</sup> <sub>DEF</sub> , * <sub>DEF</sub>	ㅕ	3 <sup>ㅏ</sup> <sub>DEF</sub> , * <sub>DEF</sub> , 9 <sup>ㅑ</sup> <sub>WXYZ</sub>
ㅗ	3 <sup>ㅏ</sup> <sub>DEF</sub> , 3 <sup>ㅏ</sup> <sub>DEF</sub>	ㅓ	3 <sup>ㅏ</sup> <sub>DEF</sub> , 3 <sup>ㅏ</sup> <sub>DEF</sub> , 9 <sup>ㅑ</sup> <sub>WXYZ</sub>
ㅛ	3 <sup>ㅏ</sup> <sub>DEF</sub> , 3 <sup>ㅏ</sup> <sub>DEF</sub> , * <sub>DEF</sub>	ㅗ	3 <sup>ㅏ</sup> <sub>DEF</sub> , 3 <sup>ㅏ</sup> <sub>DEF</sub> , * <sub>DEF</sub> , 9 <sup>ㅑ</sup> <sub>WXYZ</sub>
ㅜ	6 <sup>ㅜ</sup> <sub>MNCO</sub>	ㅛ	6 <sup>ㅜ</sup> <sub>MNCO</sub> , 3 <sup>ㅏ</sup> <sub>DEF</sub> , 9 <sup>ㅑ</sup> <sub>WXYZ</sub>
ㅠ	6 <sup>ㅜ</sup> <sub>MNCO</sub> , * <sub>DEF</sub>	ㅝ	6 <sup>ㅜ</sup> <sub>MNCO</sub> , 9 <sup>ㅑ</sup> <sub>WXYZ</sub>
ㅡ	6 <sup>ㅜ</sup> <sub>MNCO</sub> , 6 <sup>ㅜ</sup> <sub>MNCO</sub>	ㅞ	6 <sup>ㅜ</sup> <sub>MNCO</sub> , 6 <sup>ㅜ</sup> <sub>MNCO</sub> , 3 <sup>ㅏ</sup> <sub>DEF</sub> , 9 <sup>ㅑ</sup> <sub>WXYZ</sub>
ㅣ	6 <sup>ㅜ</sup> <sub>MNCO</sub> , 6 <sup>ㅜ</sup> <sub>MNCO</sub> , * <sub>DEF</sub>	ㅟ	6 <sup>ㅜ</sup> <sub>MNCO</sub> , 6 <sup>ㅜ</sup> <sub>MNCO</sub> , 9 <sup>ㅑ</sup> <sub>WXYZ</sub>
0 <sub>0</sub>	0 <sub>0</sub>	ㅠ	0 <sub>0</sub> , 9 <sup>ㅑ</sup> <sub>WXYZ</sub>
9 <sup>ㅑ</sup> <sub>WXYZ</sub>	9 <sup>ㅑ</sup> <sub>WXYZ</sub>		

예: '엘지'를 입력하려면;

- 엘: 8<sup>ㅎ</sup><sub>TUV</sub> 3<sup>ㅏ</sup><sub>DEF</sub> 3<sup>ㅏ</sup><sub>DEF</sub> 9<sup>ㅑ</sup><sub>WXYZ</sub> 4<sup>ㄹ</sup><sub>HI</sub>
- 지: 7<sup>ㄷ</sup><sub>GKLS</sub> \*<sub>DEF</sub> 9<sup>ㅑ</sup><sub>WXYZ</sub>

### 1.9.2 숫자 입력 방법

[입력모드] 소프트 버튼을 눌러 **[ㄱ ㄴ ㄷ]** (한글) > **[ABC]** (영대) > **[abc]** (영소) > **[\*]** (기호) > **[123]** (숫자)를 선택하고 다이얼 버튼을 눌러 입력합니다.

- LIP-9002와 LIP-9010은 전환 버튼으로 입력 모드를 변경합니다.

### 1.9.3 기호 입력 방법

[입력모드] 소프트 버튼을 눌러 **[ㄱ ㄴ ㄷ]** (한글) > **[ABC]** (영대) > **[abc]** (영소)

> **[\*]** (기호)를 선택하고 다이얼 버튼을 눌러 입력합니다.

- LIP-9002와 LIP-9010은 **전환** 버튼으로 입력 모드를 변경합니다.

### 1.9.4 영문 입력 방법

[입력모드] 소프트 버튼을 눌러 **[한글]** (한글) > **[ABC]** (영대) 또는 **[abc]** (영소)를 선택합니다.

- 각 버튼에 있는 첫 번째 문자는 한번, 두 번째 문자는 두 번, 세 번째 문자는 세 번 누릅니다. 예: 'K'를 입력하려면 5번 버튼을 2번 누릅니다.
- 같은 버튼에 있는 영문자를 연속해서 입력하려면 2초 후에 입력합니다. 예: 'KL'을 입력 시 5번 버튼을 두 번 누른 후 2초 후에 커서가 다음 칸으로 이동 후 5번 버튼을 3번 누릅니다.
- LIP-9002와 LIP-9010은 **전환** 버튼으로 입력 모드를 변경합니다.

### 1.9.5 시스템 문자 입력 방법

다음 표는 시스템이 직접 문자를 입력받는 시스템 메뉴에서 사용됩니다.

문자	D1	D2	문자	D1	D2	숫자	D1	D2
<b>A</b>	2	1	<b>T</b>	8	1	<b>1</b>	1	0
<b>B</b>	2	2	<b>U</b>	8	2	<b>2</b>	2	0
<b>C</b>	2	3	<b>V</b>	8	3	<b>3</b>	3	0
<b>D</b>	3	1	<b>W</b>	9	1	<b>4</b>	4	0
<b>E</b>	3	2	<b>X</b>	9	2	<b>5</b>	5	0
<b>F</b>	3	3	<b>Y</b>	9	3	<b>6</b>	6	0
<b>G</b>	4	1	<b>Z</b>	9	4	<b>7</b>	7	0
<b>H</b>	4	2	<b>Q</b>	1	1	<b>8</b>	8	0
<b>I</b>	4	3	<b>Z</b>	1	2	<b>9</b>	9	0
<b>J</b>	5	1	<b>.</b>	1	3	<b>0</b>	0	0
<b>K</b>	5	2	<b>SPC</b>	*	1			
<b>L</b>	5	3	<b>:</b>	*	2			
<b>M</b>	6	1	<b>,</b>	*	3			
<b>N</b>	6	2	<b>(</b>	#	1			
<b>O</b>	6	3	<b>)</b>	#	2			
<b>P</b>	7	1	<b>-</b>	#	3			
<b>Q</b>	7	2	<b>*</b>	0	*			
<b>R</b>	7	3						
<b>S</b>	7	4						

---

**알림**

문자 입력 표에 있는 D1은 다이얼 버튼 첫 번째 자리, D2는 다이얼 버튼 2번째 자리를 의미합니다.

---

## 2장. 전화 기능

---

### 2.1 전화 걸기

송수화기를 들거나 **스피커** 버튼을 눌러 전화를 걸 수 있습니다.

#### 내선 걸기

- 송수화기를 들거나 **스피커** 버튼을 누릅니다.
- 원하는 내선 번호를 입력합니다.

#### 국선 걸기

- 송수화기를 들거나 **스피커** 버튼을 누릅니다.
- 9번을 누르거나 국선 버튼을 누르고 전화번호를 입력합니다.

#### 전화 끊기

- 송수화기를 내려 놓거나 **[연결끊기]** 소프트 버튼을 눌러 통화를 끊습니다.  
**[연결끊기]** 소프트 버튼을 누르면 통화 중인 통화가 끊기고 다이얼 톤이 들리고 다시 다이얼 할 수 있습니다.
  - **[연결끊기]** 소프트 버튼을 누르면 통화 중인 전화를 끊을 수 있습니다.
  - 다이얼 톤이 들리면 다시 전화를 걸 수 있습니다.
- 스피커폰으로 통화했다면 **스피커** 버튼을 눌러 통화를 끊습니다.

### 2.2 전화 받기

전화가 착신되면 링이 울리고 LCD 상에 해당 수신통화 정보가 출력되고 전화가 착신된 회선의 LED가 깜박거립니다.

#### 내선 받기

- 송수화기를 들거나 **스피커** 버튼을 눌러 통화합니다.



### 국선 받기

- 송수화기를 들거나 **스피커** 버튼을 누르고 통화합니다. 필요한 경우 깜빡이는 국선 또는 루프 버튼을 누릅니다.

## 2.3 통화 중 보류

통화 중 보류 기능은 상대방에게 전화 통화 중 잠시 통화를 멈추기 위한 기능이 있습니다. 이 기능이 설정되면 통화자의 음성 대신에 상대방은 보류 음악이 들립니다. (단, 사용 환경에 따라 다를 수 있습니다.)

통화 중 보류 상태가 되면 다른 통화를 새롭게 할 수 있고 통화가 완료되면 해당 버튼을 눌러 이전 통화를 재개할 수 있습니다.

### 통화 중 보류

- 통화 중 **[보류]** 버튼을 누르면 통화는 보류 상태로 바뀌고 **[보류]** 버튼에 있는 LED가 깜빡 거립니다.

### 보류 중인 통화로 복귀하기

- **[보류]** 버튼을 누르면 해당 통화를 재개합니다.

## 2.4 통화 전달

진행 중인 통화를 다른 사람에게 전달하는 기능입니다. 통화를 전달받을 상대방과 통화를 하고 나서 통화 전달을 할 수 있습니다.

### 통화 전달하기

- 통화 중 통화 **[전환]** 버튼을 누르거나 **[전환]** 소프트 버튼을 누릅니다.
  - 기존 통화는 보류 상태가 되고, 발신음이 들립니다.
- 통화를 전달하고자 하는 번호를 입력합니다.
- 상대방이 응답하면 통화를 전달하기 전에 통화합니다.
- 수화기를 내려놓으면 통화가 전달되고 대기 상태로 바뀝니다. **[연결끊기]** 소프트 버튼을 누르면 통화가 전달되고 다이얼 톤이 들리고 다시 다이얼 할 수 있습니다.

### 통화 전달 취소하기

상대방이 바쁘거나 응답이 없어 통화전달을 취소하려면

- 상대방을 호출 중에는 **[전환] 버튼**을 누릅니다.
- 통화 중에는 **[전환] 버튼**을 누르거나 **[전환] 소프트 버튼**을 누릅니다.
  - 해당 통화가 종료되고 원래 통화로 연결됩니다.

# 3장. 소프트 버튼 & 내비게이션 버튼

---

## 3.1 소프트 버튼

소프트 버튼은 LCD 하단에 있는 3개의 키를 의미합니다. 다른 소프트 버튼이 더 있는 경우 소프트 버튼 우측에 “▶” 또는 소프트 버튼 좌측에 “◀”가 표시됩니다.

호출한 내선이 사용 중일 때 LCD 마지막 줄에 [메시지], [긴급호출], [재발신] 등의 소프트 버튼이 표시됩니다.

## 3.2 내비게이션 버튼

소프트 버튼 중 우측에 “▶” 표시가 있는 경우에는 다른 메뉴가 더 있다는 표시로 오른쪽 내비게이션 버튼을 사용해 이동할 수 있습니다.

소프트 버튼 좌측에 “◀”가 표시되면 왼쪽 내비게이션 버튼을 사용해 이동할 수 있습니다.

메뉴 상태에서는 상/하 내비게이션 버튼을 이용하여 위 / 아래 항목으로 이동할 수 있습니다.

메뉴 내에서는 내비게이션 버튼을 사용해 하위 메뉴를 선택하여 진입할 수 있습니다. 내비게이션 가운데의 **OK** 버튼은 소프트 버튼의 [확인] 버튼과 같은 용도로 사용됩니다.

내비게이션 버튼 기능은 LIP-9010, LIP-9020, LIP-9030, LIP-9040, LIP-9040C에서 지원됩니다.

## 4장. 기본 기능

---

### 4.1 대기상태

- **대리응답:** PICK UP 그룹으로 지정된 다른 전화기에서 링이 울리면 **[대리응답]** 소프트 버튼을 눌러 당겨 받을 수 있습니다.
- **달력:** **[달력]** 소프트 버튼을 누르면 화면 중간에 달력이 표시되며, 달력이 표시된 상태에서 **[달력]** 소프트 버튼을 누르면 원래 화면으로 돌아갑니다(LIP-9030, LIP-9040, LIP-9040C).
- **통화내역:** 이전에 발신하거나 수신한 전화번호를 확인하거나 통화할 때 사용합니다.
- **착신전환:** 사용자가 전화를 받을 수 없을 때 자신에게 오는 전화를 다른 가입자에게 전달되도록 하는 기능입니다.

### 4.2 대리응답

같은 그룹으로 지정된 다른 전화기에서 링이 울리면 당겨 받을 수 있습니다. 단, 사전에 시스템에서 PICK UP 그룹으로 지정이 되어 있어야 대리응답을 사용할 수 있습니다.

- **[대리응답]** 소프트 버튼을 누릅니다.
- 통화합니다.

### 4.3 디렉토리

내선 단축 및 시스템 단축에 전화번호를 저장할 수 있고, 이미 단축번호에 저장된 전화번호의 이름이나 단축번호로 통화를 할 수 있습니다. 디렉토리를 사용하려면 **[디렉토리]** 키를 누릅니다.

## 단축번호에 전화번호를 입력하려고 할 때

- 전환 버튼을 누릅니다.
- 단축 버튼을 누릅니다.
- 원하는 내선 단축 또는 시스템 단축 번호를 누릅니다.
- 원하는 국선 버튼을 누르거나, 국선 코드를 누릅니다.
- 원하는 전화번호를 누르고, 내비게이션 **OK** 또는 **보류** 버튼을 누릅니다.
- 원하는 이름을 입력하고, **[확인]** 소프트 버튼 또는 내비게이션 **OK** 버튼을 누릅니다.
  - 문자입력에 대한 자세한 내용은 1.9 문자 입력을 참고하십시오.
  - 단축 번호 입력 방법은 시스템의 종류와 버전에 따라 상이할 수 있으니 자세한 내용은 시스템 사용 설명서를 참조하십시오.

## 단축번호로 전화할 때

- 단축 버튼을 누른후, 원하는 단축번호를 누릅니다.

## 단축번호의 이름으로 전화할 때

- 단축 버튼을 누른후, **[LIST]** 소프트 버튼 또는 단축 버튼을 누릅니다.
- 내비게이션 ▲/▼ 버튼으로 개인 디렉토리, 공용 디렉토리, 내선 이름 보기 중 하나로 이동후 내비게이션 **OK** 버튼으로 선택하거나 원하는 메뉴의 숫자로 직접 선택할 수 있습니다. (LIP-9002와 LIP-9008/08G는 볼륨 버튼과 보류 버튼을 사용합니다.)
  - 내선 단축번호의 이름으로 전화하려고 할 때는 '개인 디렉토리'(PERSONAL DIRECTORY)를 선택하십시오.
  - 시스템 단축번호의 이름으로 전화하려고 할 때는 '공용 디렉토리'(SYSTEM DIRECTORY)를 선택하십시오.
  - 다른 내선의 이름으로 전화하려고 할 때는 '내선 이름 보기'(INTERNAL STATION)를 선택하십시오.
- 내비게이션 ▲/▼ 버튼을 이용해서 원하는 전화번호를 선택하십시오.
- 선택된 번호로 전화를 하려면,  
**[발신]** 소프트 버튼, 내비게이션 **OK** 버튼 또는 **보류** 버튼을 누릅니다.

## 4.4 착신전환

사용자가 전화를 받을 수 없을 때 자신에게 오는 전화를 다른 가입자에게 전달되도록 할 수 있습니다. 단, 시스템에서 착신전환 프로그램이 사전에 ON 설정되어 있어야 합니다.

- **[착신전환]** 소프트 버튼을 누릅니다.
- 내비게이션 ▲/▼ 버튼을 이용해서 원하는 착신전환 유형을 선택하십시오.
- **[확인]** 소프트 버튼 또는 내비게이션 **OK** 버튼을 누릅니다.
- 원하는 내선번호나 내선그룹 번호를 누르거나 혹은 **[단축] 버튼**을 누르고, 원하는 단축번호를 누릅니다.

## 4.5 오프훅

- **착신전환/전달:** 사용자가 전화를 받을 수 없을 때 자신에게 오는 전화를 다른 가입자에게 전달되도록 하는 기능입니다. LIP-9008/8G는 **[전달]**로 표시됩니다.
- **통화내역:** 이전에 발신하거나 수신한 전화번호를 확인하거나 통화를 하고자 할 때 사용합니다.
- **인터컴:** 보류된 내선과 통화하려면 **[인터컴]** 소프트 버튼을 누르세요.
- **대리응답:** PICK UP 그룹으로 지정된 다른 전화기에서 링이 울리면 **[대리응답]** 소프트 버튼을 눌러 당겨 받을 수 있습니다.

## 4.6 다이얼 할 때

- **재발신: [재발신]** 소프트 버튼을 누르면 다시 다이얼 톤이 들리고 새로운 번호로 전화를 걸 수 있습니다.

## 4.7 내선호출

- **메시지: [메시지]** 소프트 버튼을 누르면 메시지를 남길 수 있습니다.
- **재발신: [재발신]** 소프트 버튼을 누르면 다시 다이얼 톤이 들리고 새로운 번호로 전화를 걸 수 있습니다.

## 4.8 호출한 내선이 통화중인 경우

- **메시지: [메시지]** 소프트 버튼을 누르면 예약이나 메시지를 남길 수 있습니다.
- **긴급호출: [긴급호출]** 소프트 버튼을 누르면 상대방에게 긴급 호출 할 수 있습니다.
- **재발신: [재발신]** 소프트 버튼을 누르면 다시 다이얼 톤이 들리고 새로운 번호로 전화를 걸 수 있습니다.

## 4.9 호출한 내선이 수신 거부인 경우

- **예약: [예약]** 소프트 버튼을 누르면 메시지를 남길 수 있습니다.
- **재발신: [재발신]** 소프트 버튼을 누르면 다시 다이얼 톤이 들리고 새로운 번호로 전화를 걸 수 있습니다.

## 4.10 경고음이 들리는 경우

- **재발신: [재발신]** 소프트 버튼을 누르면 다시 다이얼 톤이 들리고 새로운 번호로 전화를 걸 수 있습니다.

## 4.11 내선링 착신 시

- **착신거부: [착신거부]** 소프트 버튼을 누르면;
  - 수신거부 권한이 있으면: 수신된 링이 거부됩니다.
  - 수신거부 권한이 없으면: 무시됩니다.
- 이 기능은 수신거부 기능을 사용할 수 있도록 시스템의 설정이 필요합니다.

## 4.12 내선 통화중인 경우

- **전환: [전환]** 소프트 버튼을 누르면 통화중인 내선을 전환할 수 있습니다.
- **회의: [회의]** 소프트 버튼을 누르면 회의를 주재할 수 있습니다.
- **연결끊기: [연결끊기]** 소프트 버튼을 누르면 통화 중인 통화가 끊기고 다이얼 톤이 들리고 새로운 번호로 전화를 걸 수 있습니다.

## 4.13 통화중인 국선을 점유한 경우

- **예약: [예약]** 소프트 버튼을 누르면 국선을 예약할 수 있습니다.

## 4.14 국선 통화중

- **전환: [전환]** 소프트 버튼을 누르면 통화중인 국선을 전환할 수 있습니다.
- **회의: [회의]** 소프트 버튼을 누르면 회의를 주재할 수 있습니다.
- **재발신: [재발신]** 소프트 버튼을 누르면 현재 통화를 끊고 다시 국선 다이얼 톤이 들립니다.
- **녹음: [녹음]** 소프트 버튼을 누르면 현재 통화를 녹음할 수 있습니다. 이 기능은 시스템에서 별도로 관련된 설정이 필요합니다.
- **저장: [저장]** 소프트 버튼을 누르면 현재 전화번호를 저장합니다. 통화를 끊고 **[디렉토리]** 버튼 > **[단축]** 버튼 > #을 누르면 해당 전화번호로 다시 전화를 걸 수 있습니다.
- **자동다이얼:** 상대방이 응답하지 않거나 하거나 통화 중일 때 **[자동다이얼]** 버튼을 누르면 자동 다이얼을 설정합니다.

## 4.15 방송

- **방송응답: [방송응답]** 소프트 버튼을 누르면 현재 방송에 응답할 수 있습니다.

## 4.16 메시지

- **[메시지]** 버튼을 누르면 종류별로 남아 있는 메시지 개수를 확인할 수 있습니다.

### 내선 전화 예약 (INTERNAL CALL BACK)

- 내비게이션 ▲/▼ 버튼으로 **내선 전화 예약** 메뉴를 선택하고 나서 **[확인]** 소프트 버튼을 누릅니다.
- 내비게이션 ▲/▼ 버튼으로 전화 예약 원하는 내선 번호를 선택하고 나서 **[확인]** 소프트 버튼을 누르면 그 내선 번호로 호출됩니다.

### 음성 메일 (VOICE MAIL)

음성 메일 장치는 VSF/VMIM 모듈, 외부 VM 장비, iPECS Feature Server가



있습니다.

- VSF/VMIM 모듈은 “VSF 메시지”, 외부 VM 장비는 “VMS 메시지”, iPECS Feature Server는 “UMS 메시지”를 선택한 후, **[확인]** 소프트 버튼을 누릅니다.
- 내선 번호 및 패스워드를 입력하십시오.
- 장비별로 요구되는 코드를 입력해서 음성 메일을 확인하십시오.

### **내선 SMS (SMS)**

- 내비게이션 ▲/▼ 키로 **내선 SMS** 메뉴를 선택하고 나서 **[확인]** 소프트 버튼을 누릅니다.
- 내비게이션 ▲/▼ 키로 원하는 메시지를 선택하고 나서 **[확인]** 소프트 버튼을 누릅니다.
- 메시지 내용과 보낸 내선번호 및 시간을 확인할 수 있습니다.

# 5장. 메뉴 기능

---

[메뉴] 버튼을 누르면 메뉴 목록으로 진입할 수 있습니다. (단, LIP-9002 제외).

메뉴 이동을 위해 LIP-9008/8G는 내비게이션 ▲/▼ 버튼 대신 음량 조절 버튼을 사용합니다.

---

## 알림

'0' 교환수 메뉴는 시스템 교환수 단말기에서만 지원됩니다.

---

## 5.1 폰 설정

내비게이션 ▲/▼ 버튼으로 **폰 설정** 메뉴를 선택하고 나서 [확인] 소프트 버튼을 누릅니다. 단 언어가 한국어일 때는 **폰트 설정** 메뉴는 지원하지 않습니다.

### 내선 이름 설정하기

- 내비게이션 ▲/▼ 버튼으로 **내선 이름 설정** 메뉴를 선택하고 나서 [확인] 소프트 버튼을 누릅니다.
- 이름을 입력하고 나서 [확인] 소프트 버튼을 누릅니다.
  - [입력모드] 소프트 버튼을 누르면 한글 / 영대 / 영소 / 기호 / 숫자를 선택하여 입력할 수 있습니다.
  - LIP-9010은 [전환] 버튼을 눌러 선택할 수 있습니다.
  - 입력한 글자를 지우려면, [수신거부] 버튼을 눌러 한 글자씩 삭제할 수 있습니다.
  - 문자입력에 대한 자세한 내용은 1.9문자 입력을 참고하십시오.
- 다른 내선에서 호출하면, 상대방의 LCD에 내선번호 대신 이름이 표시됩니다.

### 내선 벨 설정하기

- 내비게이션 ▲/▼ 버튼으로 **내선 벨** 메뉴를 선택하고 나서 [확인] 소프트 버튼을 누릅니다.

- **[다음]** 소프트 버튼을 눌러 원하는 내선 벨을 선택하고 나서 **[확인]** 소프트 버튼을 누를 수도 있습니다.

### 국선 벨 설정하기

- 내비게이션 ▲/▼ 버튼으로 **국선 벨** 메뉴를 선택하고 나서 **[확인]** 소프트 버튼을 누릅니다.
- **[다음]** 소프트 버튼을 눌러 원하는 국선 벨을 선택하고 나서 **[확인]** 소프트 버튼을 누를 수도 있습니다.

### 비밀번호 설정하기

- 내비게이션 ▲/▼버튼으로 **비밀번호 설정** 메뉴를 선택하고 나서 **[확인]** 소프트 버튼을 누릅니다.

### 비밀번호가 설정되지 않은 경우

- 비밀번호(내선번호 + 비밀번호)를 입력하고 나서 **[확인]** 소프트 버튼을 누릅니다.

### 비밀번호가 이미 설정된 경우

- 현재 비밀번호(내선번호 + 비밀번호)를 입력하고 나서 **[확인]** 소프트 버튼을 누릅니다.
- 새 비밀번호(내선번호 + 비밀번호)를 입력하고 나서 **[확인]** 소프트 버튼을 누릅니다.
- 비밀번호없이 새 비밀번호(내선번호)를 입력하면, 현재 설정된 비밀번호가 삭제됩니다.

### 언어 설정하기

- 내비게이션 ▲/▼ 버튼으로 **언어 설정** 메뉴를 선택하고 나서 **[확인]** 소프트 버튼을 누릅니다.
- 내비게이션 ▲/▼ 버튼으로 원하는 언어를 선택하고 나서 **[확인]** 소프트 버튼을 누릅니다.

### 링 다운로드하기

- 내비게이션 ▲/▼ 버튼으로 **링 다운로드** 메뉴를 선택하고 나서 **[확인]** 소프트 버튼을 누릅니다. 링 다운로드를 위해서는 먼저 필요한 링파일을 시스템에 업로드하여야만 합니다.
- 저장을 원하는 차별 링 번호(5~8)를 누릅니다.
- 내비게이션 ▲/▼ 버튼으로 원하는 링을 선택하고 나서 **[저장]** 소프트 버튼을

누릅니다.

### 배경조명 설정하기

- 내비게이션 ▲/▼ 버튼으로 **배경 조명** 메뉴를 선택하고 나서 **[확인]** 소프트 버튼을 누릅니다. LIP-9008은 배경 조명을 지원하지 않습니다.
- 내비게이션 ▲/▼ 버튼으로 원하는 배경 조명 상태를 선택하고 나서 **[확인]** 소프트 버튼을 누릅니다.

### LCD DIMMING 설정하기

- 내비게이션 ▲/▼ 버튼으로 **LCD DIMMING** 메뉴를 선택하고 나서 **[확인]** 소프트 버튼을 누릅니다. LIP-9008/8G와 LIP-9040C는 지원하지 않습니다.
- 내비게이션 ▲/▼ 버튼으로 원하는 LCD DIMMING ON / OFF 상태를 선택하고 나서 **[확인]** 소프트 버튼을 누릅니다.

## 5.2 회의실 설정

내비게이션 ▲/▼ 버튼으로 회의실 설정 메뉴를 선택하고 나서 **[확인]** 소프트 버튼을 누릅니다.

### 회의실 사용하기

- 내비게이션 ▲/▼ 버튼으로 **회의실 사용** 메뉴를 선택하고 나서 **[확인]** 소프트 버튼을 누릅니다.
- 사용할 회의실 번호 + 비밀번호를 입력하고 나서 **[확인]** 소프트 버튼을 누릅니다.

### 회의실 삭제하기

- 내비게이션 ▲/▼ 버튼으로 **회의실 사용** 메뉴를 선택하고 나서 **[확인]** 소프트 버튼을 누릅니다.
- 삭제할 회의실 번호 + 비밀번호를 입력하고 나서 **[확인]** 소프트 버튼을 누릅니다.

## 5.3 내선 SMS

내비게이션 ▲/▼ 버튼으로 **내선 SMS** 메뉴를 선택하고 나서 **[확인]** 소프트 버튼을 누릅니다.

### 내선 SMS 보내기

- 내비게이션 ▲/▼ 키로 **내선 SMS 보내기** 메뉴를 선택하고 나서 **[확인]** 소프트 버튼을 누릅니다.
- 메시지를 다시 보낼 경우는 '1번 버튼을 누르고, 메시지를 새로 입력해서 보낼 경우는 '2번 버튼을 누릅니다.
- 메시지를 받을 내선의 범위를 입력합니다. 만약 내선번호 103에서 107번까지 메시지를 보내려면 '103과 107'을 입력하십시오.
- 문자를 입력하고 나서 **[확인]** 소프트 버튼을 누릅니다.
  - 문자입력에 대한 자세한 내용은 1.9 문자 입력을 참고하십시오.

### 수신함

- 내비게이션 ▲/▼ 버튼으로 **수신함 (XX)** 메뉴를 선택하고 나서 **[확인]** 소프트 버튼을 누릅니다. 메시지 개수가 00인 경우에는 선택되지 않습니다.
- 내비게이션 ▲/▼ 버튼으로 원하는 메시지를 선택하고 나서 **[확인]** 소프트 버튼을 누릅니다.
- 메시지 내용과 보낸 내선번호 및 시간을 확인할 수 있습니다.

## 5.4 네트워크 설정



그림 11 LIP-9000 시리즈 네트워크 설정 메뉴

1. 네트워크 설정 모드에서 사용자는 현재 사용하는 프로파일의 설정을 바꾸거나 설정 내용을 확인할 수 있습니다.
2. 사용자는 최대 2개의 서로 다른 네트워크 설정을 미리 설정해 저장해 놓을 수 있습니다. 둘 중 하나의 프로파일을 선택하고 나서 다시 전원을 연결하거나 전화기를 재부팅하면, 선택한 프로파일에 따라 전화기가 해당하는 서버에 연결됩니다.
3. 프로파일 선택이나, 네트워크 방식의 선택 또는 802.1x 사용 여부 등 선택박스가 있는 리스트에서 특정 항목을 선택할 때, 내비게이션 버튼이

없는 LIP-9002, LIP-9008 그리고 LIP-9008G 모델은 **전환** 버튼을 눌러 다른 항목으로 이동할 수 있으며, **보류** 버튼으로 선택된 항목을 저장합니다. 기타 모델들은 내비게이션 버튼이나 **[다음]** 소프트 버튼을 사용하여 항목 이동이 가능하며, 선택된 항목의 저장은 **[확인]** 소프트 버튼 또는 **보류** 버튼을 사용합니다.

4. 사용자는 음량 증가 버튼과 음량 감소 버튼을 이용하여, 네트워크 설정의 하위 메뉴를 조회할 수 있습니다.
  - 메뉴 표시의 차례는 위에 있는 '**오류! 참조 원본을 찾을 수 없습니다.**'를 참고하십시오.
  - 내비게이션 버튼을 사용할 수 있는 모델은, 내비게이션 버튼과 **[확인]** 소프트 버튼을 이용하여 하위 메뉴에 진입할 수 있습니다.
5. MAC 주소를 제외한 모든 메뉴에서 방문과 동시에 내용 편집할 수 있습니다. 설정값을 편집 후 저장하려면 **[확인]** 소프트 버튼 또는 **보류** 버튼을 누릅니다.
6. 네트워크 설정 메뉴에서 나가려면 **스피커** 버튼을 누릅니다.
7. 재부팅 여부를 확인하는 메뉴가 출력되면, 네트워크 설정에서 변경한 값을 저장하기 위해 **[예]** 소프트 버튼을 누르거나 **보류** 버튼을 누릅니다.
  - 재부팅 없이 메뉴만 빠져나가려면, **[아니오]** 소프트 버튼을 누르거나 **스피커** 버튼을 한번 더 누릅니다.

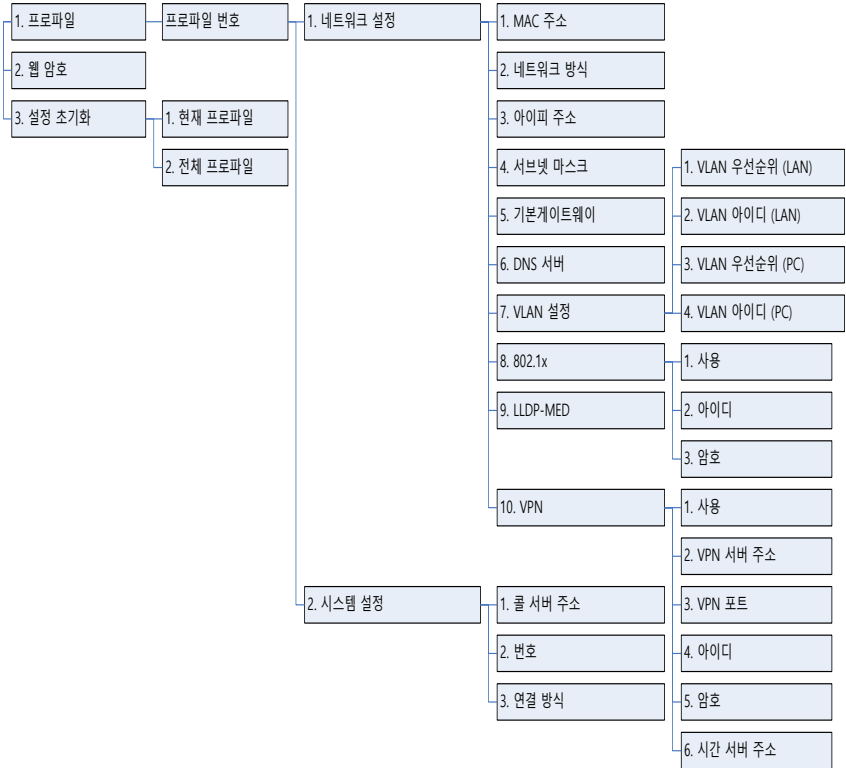
---

#### 알림

네트워크 설정 메뉴 변경 시 전화기가 사용할 수 없게 될 수 있기 때문에 암호는 시스템 관리 담당자에게 문의하십시오.

---

## 5.5 교환수

대기 상태에서 **전환** 버튼을 눌러 PGM 메뉴로 진입한 후,

내비게이션 ▲/▼ 버튼으로 **교환수** 메뉴를 선택하고 나서 내비게이션 **OK** 버튼을 누르거나 메뉴의 숫자를 누릅니다. 내비게이션 **OK** 버튼 대신 **보류(저장)** 버튼을 사용할 수 있으며, 원하는 메뉴에 해당하는 숫자로 직접 선택할 수도 있습니다.

---

#### 알림

단, **[0]** **교환수** 메뉴는 시스템 교환수로 지정된 단말기에서만 지원합니다.

---

### 날짜/시간 설정

- 내비게이션 ▲/▼ 버튼으로 **날짜/시간** 설정 메뉴를 선택하고 나서 내비게이션 **OK** 버튼을 누릅니다.
- 내비게이션 ▲/▼ 버튼으로 **날짜/시간 변경** 메뉴를 선택하고 나서 내비게이션 **OK** 버튼을 누릅니다.
- **월/일/년**을 이어서 입력하고 내비게이션 **OK** 버튼을 누릅니다. 예) 2018년 03월 04일인 경우, "030418"을 입력하십시오.
- **시:분**을 이어서 입력하고 내비게이션 **OK** 버튼을 누릅니다. 예) 08시 09분인 경우, "0809"을 입력하십시오.

### 내선 이름 등록

- 내비게이션 ▲/▼ 버튼으로 **부가기능** 메뉴를 선택하고 나서 내비게이션 **OK** 버튼을 누릅니다.
- 내비게이션 ▲/▼ 버튼으로 **내선이름 등록** 메뉴를 선택하고 나서 내비게이션 **OK** 버튼을 누릅니다.
- 내선 번호를 입력하고 등록하고자 하는 이름을 입력한 뒤 **[확인]** 소프트 버튼을 누르거나 내비게이션 **OK** 버튼을 누릅니다.

### 내선등급 복구

- 내비게이션 ▲/▼ 버튼으로 **내선등급** 메뉴를 선택하고 나서 내비게이션 **OK** 버튼을 누릅니다.
- 내비게이션 ▲/▼ 버튼으로 **내선등급 복구** 메뉴를 선택하고 나서 내비게이션 **OK** 버튼을 누릅니다.
- 내선 등급을 복구할 전화번호 범위를 입력하고 내비게이션 **OK** 버튼을 누릅니다. 예) 103에서 108까지 복구한다면"103108"을 입력하십시오..

### 회의실 보기

- 내비게이션 ▲/▼ 버튼으로 **메시지** 메뉴를 선택하고 나서 내비게이션 **OK** 버튼을 누릅니다.
- 내비게이션 ▲/▼ 버튼으로 **회의실 보기** 메뉴를 선택하고 나서 내비게이션 **OK** 버튼을 누릅니다.
- 모니터 할 회의실 번호를 입력하십시오.

### 회의실 지우기

- 내비게이션 ▲/▼ 버튼으로 **메시지** 메뉴를 선택하고 나서 내비게이션 **OK**



버튼을 누릅니다.

- 내비게이션 ▲/▼ 버튼으로 **회의실 지우기** 메뉴를 선택하고 나서 내비게이션 **OK** 버튼을 누릅니다.
- 삭제할 회의실 번호를 입력하고 내비게이션 **OK** 버튼을 누릅니다.

---

#### **알림**

이 외의 교환수 기능들은 사용하는 시스템의 기능 설명서를 참고하십시오.

---

# 6장. 기타 기능

---

## 6.1 화면 명암 조절

대기 상태에서 음량 증가/감소 키를 사용하여 화면 명암을 조절할 수 있습니다.

- 음량 증가 키를 누르면 명암이 증가하여 화면이 밝아집니다.
- 음량 감소 키를 누르면 명암이 감소하여 화면이 어두워집니다.

## 6.2 통화내역

통화 내역은 시스템에서 관리, 또는 단말기에서 직접 관리하는 두 가지를 방식을 선택할 수 있습니다. 관리 방법의 기본 설정은 시스템에 따르며, 설정은 시스템 WEB에서 변경 가능합니다.

아래의 내용은 통화 내역을 단말기에서 직접 관리하는 경우에 대한 설명입니다.

수신 호, 발신 호, 부재중 호에 대한 통화내역 내용을 볼 수 있습니다. 사용자는 통화내역으로 전화를 걸 수도 있으며 외부전화의 경우 디렉터리에 저장할 수도 있습니다.



- 통화목록은 최대 100개까지 최근 호 내역이 남습니다.
- 통화목록에서 내비게이션 ▲/▼ 버튼으로 목록을 선택할 수 있습니다.
- 부재중 호가 있는 경우 소프트 버튼은 '통화내역'에서 '내역(M)'으로 바뀝니다. 또한 부재중 호 아이콘이 동시에 나타납니다.
- 통화내역으로 외부전화를 하고자 하는 경우 국선코드를 이용해 국선번호를 지정할 수 있습니다.
- 국선코드는 최대 5개까지 저장할 수 있습니다.
  - 첫 번째 국선코드는 주장치에서 지정하는 번호입니다. 주로 첫 번째 국선코드는 '9' 발신한 국선의 국선코드입니다. 하지만 수신 전화의 전화번호가 스피드번호와 같은 경우 첫 번째 국선코드는 스피드다이얼에 지정된 국선번호에 대한 접근코드가 할당됩니다. 즉, 각각의 통화내역에

대한 첫 번째 국선코드는 각기 다를 수 있고 사용자는 임의로 변경할 수 없습니다.

- 2~5번째 국선코드는 사용자가 내용을 변경할 수 있습니다. 2~5중 원하는 번호를 선택하면 국선통화 때 국선으로 사용됩니다
- **통화내역 진입 방법:** [통화내역] 또는 [내역(M)] 소프트 버튼을 누릅니다..
- **통화내역으로 전화하는 방법:** 내비게이션 버튼으로 번호를 선택하고, [발신] 소프트 버튼을 누릅니다.
- **외부 수신호를 디렉터리에 저장하는 방법:** 먼저 내비게이션 버튼으로 번호 선택합니다. 소프트 버튼에서 [선택] 소프트 버튼을 누르고 [저장] 소프트 버튼을 누릅니다.
- **국선코드 선택:**
  - 내비게이션 오른쪽 버튼을 눌러 다음 소프트 버튼 그룹으로 이동합니다.
  - [국선코드] 소프트 버튼을 누릅니다.
  - 현재 지정된 국선코드가 '+'로 보입니다.
  - 원하는 국선코드를 [선택] 소프트 버튼을 눌러 선택합니다.
  - [편집] 소프트 버튼을 누르면 해당 국선코드의 국선코드 값을 변경할 수 있습니다.

## 6.2.1 통화내역 아이콘

통화내역에서 하기 아이콘은 각각 수신 호, 부재중 호, 발신 호를 나타냅니다.

-  : 수신 호
-  : 부재중 호
-  : 발신 호

## 6.3 Web Manager

LIP-9000시리즈는 웹 기반의 관리 도구인 Web Manager를 제공하여 손쉽게 전화기를 설정할 수 있습니다. 특히 여러 개의 전화기의 설정을 구성하거나, 단일 전화기의 복잡한 구성을 진행할 때 편리하게 사용할 수 있습니다.

### 6.3.1 Web manager 접속하기

전화기 웹 설정 화면에 접속하기 위해 아래 순서대로 설정하십시오.

1. 단말의 IP 주소를 확인하십시오.
  - 앞에 설명한 오류! 참조 원본을 찾을 수 없습니다. 오류! 참조 원본을 찾을 수 없습니다.에서 IP 어드레스 조회 설명을 참고하십시오.
2. 웹 브라우저를 실행하여 주소란에 "http://"를 입력하고 위의 1번 단계에서 확인한 IP 주소를 입력하십시오  
  
예) 전화기의 주소가 192.168.1.3 이라면 다음과 같이 입력하십시오.  
<http://192.168.1.3>
3. 다음과 같은 LIP-9000 Web manager(예: LIP-9040) 화면이 출력됩니다.

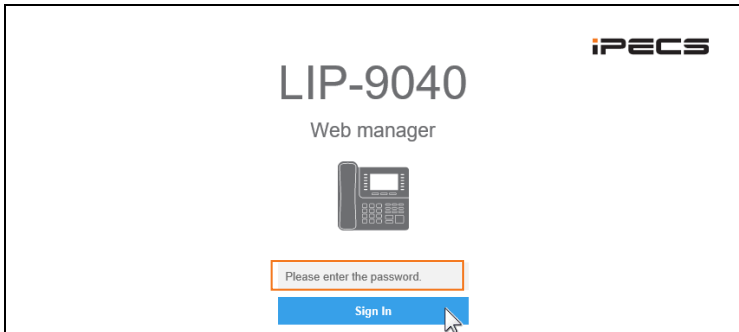

- 비밀번호 입력란에 비밀번호를 입력하고 **Sign-in** 버튼을 누르거나 엔터를 누릅니다.
- Web manager 접속에 필요한 자세한 정보는 시스템 관리자에게 문의하십시오.
- 로그인에 성공하면 다음과 같은 화면이 출력됩니다.

**LIP-9040  
Web Manager  
(LIP)**

[Overview](#)

[Security](#)

[Profile Configuration](#)

[LAN Configuration](#)

[VLAN Configuration](#)

[802.1x Configuration](#)

[VPN Configuration](#)

[LLDP Configuration](#)

[System Configuration](#)

[Phone Configuration](#)

[QoS Configuration](#)

[Upgrade](#)

[Reboot](#)

[Log out](#)

**Phone Information**

---

Model:	LIP-9040
SW Version:	GS90P-20Aa(13/APR/18)
HW Version:	1.0
Bootrom Version:	1.0.12
Kernel Version:	Mon Mar 19 10:33:42 KST 2018
Audio Profile Version:	20161103_STD_0.01
System Uptime:	0 days, 2h 27m 46s
LAN IP Address:	192.168.1.3 (FIXED)
MAC Address:	B0:61:C7:10:84:D6
Profiles :	PROF2
Security:	Password installed

---

---

**알림**

화면에 표시되는 버전 정보들은 단말 보드, Software 버전, 그리고 네트워크 설정에 따라 달라집니다.

---

## 6.3.2 프로파일 지정하기

LIP-9000 시리즈 전화기는 두 종류의 프로파일을 설정해 두고, 그 중 하나를 선택하여 사용할 수 있습니다. 각 프로파일은 네트워크 설정이나 시스템 설정 등 대부분 메뉴에서 설정값을 달리 적용할 수 있습니다.

### 프로파일 선택

프로파일(Profile) 지정은 그림과 같이 단말기 Web manager 화면 왼쪽에 있는 메뉴에서;

1. **Profile Configuration**을 선택합니다.
2. **Select Profile**에서 **Profile # 1** 또는 **Profile # 2**를 선택하고 **Change**를 눌러 저장합니다.

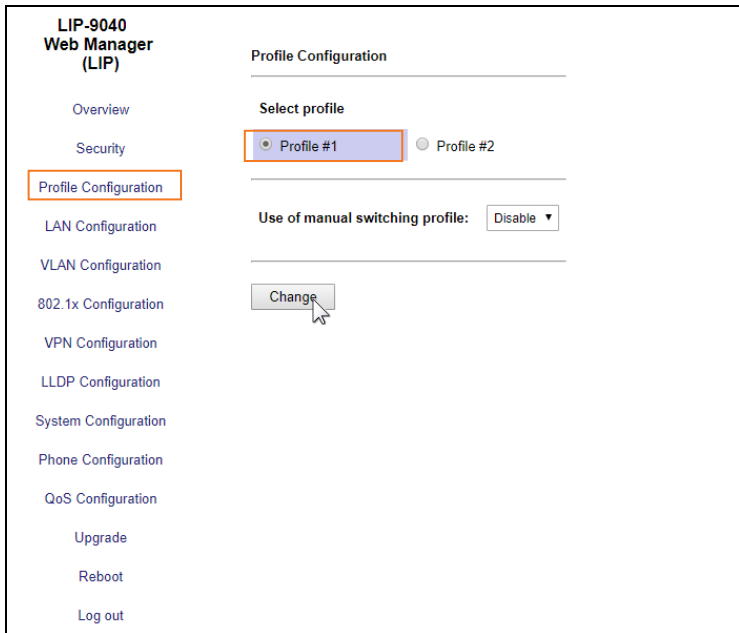

3. **Use of manual switching** 항목을 enable 하면, 현재 설정된 Profile의 서버 연결이 어려운 경우, 부팅 후 connecting server 단계에서 profile 변경이 가능합니다.
4. 아래와 같은 화면이 나타나면 안내에 따라 [0]을 입력합니다.

Local(R) - NO ACK(#1)  
SET[\*] RESTART[#] PROF#2[0]

5. 현재 연결이 어려운 Profile #1이 아닌 Profile #2로 연결됨을 안내하는 메시지 출력과 함께 재시작됩니다.

### 6.3.3 네트워크 설정하기

네트워크 설정에서는 시스템에 전화를 연결하는 데 필요한 Profile의 IP Address, Netmask, Gateway, DNS 등을 입력할 수 있습니다.

#### 네트워크 설정

네트워크 설정은 그림과 같이 단말기 Web manager 화면 왼쪽에 있는 메뉴에서;

1. LAN Configuration을 선택합니다.

**LIP-9040 Web Manager (LIP)**

Overview  
Security  
Profile Configuration  
**LAN Configuration**  
VLAN Configuration  
802.1x Configuration  
VPN Configuration  
LLDP Configuration  
System Configuration  
Phone Configuration  
QoS Configuration  
Upgrade  
Reboot  
Log out

**LAN Configuration**

PROFILE

#1

Use DHCP to obtain LAN configuration  
 Specify fixed LAN configuration

IP Address: 192.168.1.3  
IP Netmask: 255.255.255.0  
IP Gateway: 192.168.1.254  
Primary DNS: 0.0.0.0  
Secondary DNS: 0.0.0.0

Connection Mode :  Local  Remote  Local/Remote

#2

Use DHCP to obtain LAN configuration  
 Specify fixed LAN configuration

IP Address:   
IP Netmask:   
IP Gateway: 0.0.0.0  
Primary DNS: 0.0.0.0  
Secondary DNS: 0.0.0.0

Connection Mode :  Local  Remote  Local/Remote

Traffic-Storm Control

- PROFILE 영역에 선택된 숫자가 현재 활성화되어 있는 Profile number이고 위의 그림에서는 Profile 1번의 설정이 활성화되어 있습니다.

2. 선택된 Profile에 적용할 IP Address, Netmask, Gateway, DNS 등을 입력합니다. 설정에 필요한 자세한 정보는 시스템 관리자에게 문의하십시오.
3. 화면 아래에 있는 를 눌러 입력한 값을 저장합니다.
  - 버튼을 누르지 않고 페이지를 이동하면 입력한 값들은 저장되지 않습니다.
  - 필요에 따라 VLAN configuration, 802.1x configuration, VPN configuration, LLDP configuration 등의 환경을 설정할 수 있습니다.
4. 화면 왼쪽에 있는 **Reboot** 메뉴를 눌러 전화를 다시 시작하면 새로운 설정값이 적용됩니다.

### 6.3.4 시스템 설정

시스템 설정에서는 선택한 Profile이 시스템에 접속할 때 필요한 시스템의 주소(Call Server IP Address)를 입력할 수 있습니다.

#### 시스템 설정

시스템 설정은 그림과 같이 단말기 Web manager 화면 왼쪽에 있는 메뉴에서;

1. **System Configuration**을 선택합니다.

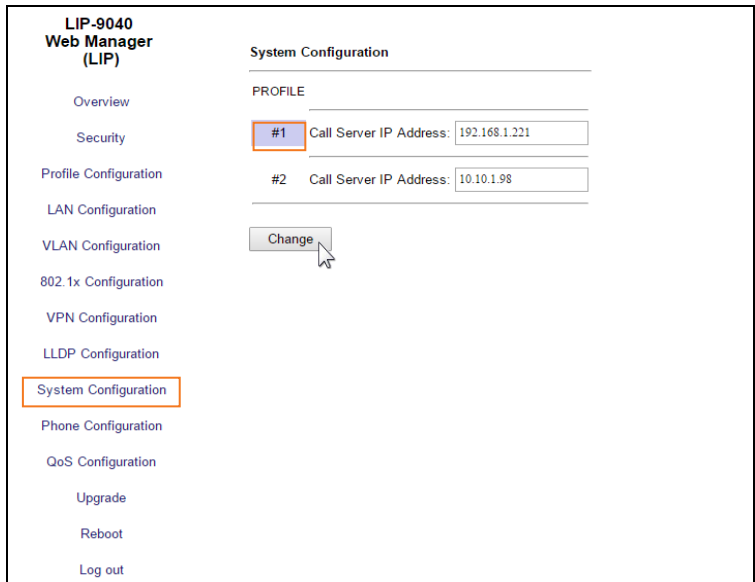

- PROFILE 영역에 #1과 #2 중, background에 color 설정이 되어 있는



Profile이 현재 활성화되어 있는 Profile number이고 위의 그림에서는 Profile 1번의 설정이 활성화되어 있음을 보여줍니다.

2. 선택한 Profile에서 접속할 시스템의 주소를 입력합니다. 설정에 필요한 자세한 정보는 시스템 관리자에게 문의하십시오.
  - 시스템에 접속할 때 전화기 번호가 필요한 경우, Phone Configuration 메뉴에서 입력할 수 있습니다.
3. 화면 아래에 있는  를 눌러 입력한 값을 저장합니다.
4. 화면 왼쪽에 있는 Reboot 메뉴를 눌러 전화기를 다시 시작하면 새로운 설정값이 적용됩니다.

# 7장. 문제 해결

이 장에 포함된 문제 해결 안내는 LIP-9000 시리즈 전화기를 사용하는 소비자에게 도움이 되는 여러 가지 정보를 제공합니다.

제품 사용 중 고장 때문에 서비스가 필요하다면 서비스 센터 방문 전에 아래 내용을 먼저 확인하고 지역 서비스 센터에 문의하십시오.

## 7.1 문제 해결 안내

전화기사용 중 자주 발생하는 문제 해결에 즉각적인 도움이 되는 방법을 제공합니다.

증상	확인 및 해결
LCD가 켜지지 않을 때	전원 연결 상태 확인을 위해 전원을 공급하는 PoE 스위치의 PoE 기능이 정상적으로 동작하는지를 확인하십시오.
	전원 연결 상태 확인을 위해 AC/DC 어댑터가 정상적으로 연결되었는지를 확인하십시오.
송수화기를 들어도 다이얼음이 들리지 않을 때	송수화기의 연결 상태를 확인하십시오.
네트워크가 정상적으로 동작하지 않을 때	RJ-45 LAN 케이블이 LIP-9000시리즈 전화기와 네트워크 장비 (Switch 또는 Router)가 정상적으로 연결되었는지 확인하십시오.
	사용 중인 네트워크 장비가 정상적으로 동작하는지 확인하십시오.
	네트워크 설정을 변경하면 반드시 전화기를 다시 시작하십시오.

증상	확인 및 해결	
	<b>네트워크 모드:</b> DHCP를 사용할 때	네트워크 모드가 DHCP 인지를 확인하십시오, 사용 네트워크에서 DHCP 지원이 가능한지를 확인하십시오.
	<b>네트워크 모드:</b> Static(사용자 지정)을 사용할 때	네트워크 모드가 사용자 지정(Static)인지를 확인하십시오. IP 주소, 기본 게이트웨이 그리고 서브넷 마스크가 제대로 설정되었는지를 확인하십시오.
	802.1x가 활성화되어 있는 경우 Switch와의 포트 인증이 성공했는지를 확인하십시오.	
<b>전화 연결이 되지 않을 때</b>	모든 케이블의 연결 상태를 확인하십시오. 네트워크 설정이 제대로 되었는지를 확인하십시오.	

# 8장. 제품 사양

## 8.1 LIP-9000 시리즈 특성

아래 표는 LIP-9000시리즈의 기본 특성입니다.

항 목		LIP-9002	LIP-9008	LIP-9008G	LIP-9010	LIP-9020	LIP-9030	LIP-9040	LIP-9040C
화면 표시	LCD 크기 (Pixel)	128 X 32	128 X 64		320 X 48	320 X 80	320 X 112	320 X 144	480 X 272
	LCD 라인 수	2	4		3	4	6	8	8
	백라이트	없음			있음				
	LCD 형태	Black and White				Gray scale graphic			Color graphic
버튼 패드	프로그래머블 버튼 (w/BLF)	4 개	8 개		5 개	10 개	8X3 Page 24 개	12X3 Page 36 개	
	소프트 버튼	없음	있음		없음	있음			
	내비게이션버튼	없음			있음				
	고정 버튼	10 개	11 개		12 개				
	LED 색상	3 색 (RED/GREEN/ORANGE)							
네트 워크 인터 페이스	이더넷 (IEEE 802.3/1 Gigabit)	2 * 10/100 Base-T		2 * 10/100/1000 Base-T	2 * 10/100 Base-T	2 * 10/100/1000 Base-T			
	블루투스	없음			옵션 ( LIP-9000BTMU )				
	EHS 지원	없음	옵션 (EHSA)						
스피커		Half duplex			Full duplex				
오디오 인터페이스		핸드셋(RJ-9), 헤드셋(RJ-9)							
전원	AC/DC어댑터 (옵션)	48VDC, 0.3A							
	PoE (802.3af)	Class 1	Class 2		Class 1	Class 1(확장 모듈 미장착시) Class 2(확장 모듈 장착시)			

항 목		LIP-9002	LIP-9008	LIP-9008G	LIP-9010	LIP-9020	LIP-9030	LIP-9040	LIP-9040C	
오 디 오	음성코덱	G.711, 729AB, 722								
	음성 프로토콜	iPECS 프로토콜								
	기능	Acoustic Echo cancellation, VAD, CNG, HAC(보청기 호환)								
전원 소모량 Active/Standby (Watt)		1.93/1.80	1.93/1.80	1.93/1.80	1.93/1.80	2.45/2.05	2.71/2.30	2.75/2.35	3.2/2.5	
크기 (HxWxD, MM)		108 x195 x229	126 x200 x229	126 x200 x229	126.2 x214.3 x229	126.2 x214.3 x229	126.2 x228.9 x229	126.2 x228.9 x229	126.2 x228.9 x229	
무게 (Net, g)		575	630	630	690	737	767	767	781	
동작 온도		0 ~ 40 °C								
보관 온도		-20 ~ 60 °C								
동작 습도		10 ~ 85 % RH, non-condensing								
폰 지지대		고정	2 단계 (30°와 55°)							
버튼 확장 모듈 인터페이스		없음				지원 (LIP-9012DSS/24DSS/24LSS/48DSS)				
벽걸이		옵션								

# 9장. 다이얼 버튼 사용

## 9.1 다이얼 버튼 모드

LIP-9000시리즈 전화기에서 문자를 입력할 때 각 다이얼 버튼에 할당된 문자는 아래 표 9.1.1 다이얼 버튼 문자 배치와 같습니다. 하나의 다이얼 버튼을 누를 때마다 차례대로 변경된 문자를 입력할 수 있습니다.

### 9.1.1 다이얼 버튼 문자 배치

다이얼 패드키	입력 모드				한글 'ㄱ ㄴ ㄷ'
	숫자 '123'	대문자 'ABC'	소문자 'abc'	기호 '*'	
1	1	@ : /	@ : /	@ : /	9.1.2 한글 입력 방법 참조
2	2	A B C	a b c	\$ %	
3	3	D E F	d e f	^ & _	
4	4	G H I	g h i	( ) ?	
5	5	J K L	j k l	- + /	
6	6	M N O	m n o	< > =	
7	7	P Q R S	p q r s	; :	
8	8	T U V	t u v	' " `	
9	9	W X Y Z	w x y z	{ }	

0	0	. , ? !	. , ? !	. , ? !	
*	. 또는 *	. *	. *	. *	
#	#	Space ('')	Space ('')	# [ ]	

### 9.1.2 한글 입력 방법

횟수 버튼			1회 누르고 * 한 번	1회 누르고 * 두 번	2회 누르고 * 한 번	1회 누르고 # 한 번	1회 누르고 *# 한 번
	1회	2회					
1	ㄱ		ㅋ			ㄲ	
2	ㄴ		ㄸ	ㅌ			ㄹ
3	ㄷ	ㅌ	ㅌ		ㄷ		
4	ㄹ						
5	ㅁ		ㅂ	ㅃ			ㅅ
6	ㅂ	ㅃ	ㅃ		ㅃ		
7	ㅅ		ㅈ	ㅉ		ㅆ	ㅊ
8	ㅇ		ㅎ				
9							
0	—						

# 10장. 사용자 프로그램 코드 표

---

## 10.1 사용자 프로그램 코드 표

확장 사용자 프로그램 메뉴는 사용자에게 프로그래밍 기능을 제공합니다. 아래 코드는 사용자 정의 버튼에 할당하여 확장 기능으로 사용할 수 있습니다.

이 코드를 사용하려면 **전환** 버튼을 누르고 나서 아래 코드를 입력하십시오.

Code	Description
11X	Intercom Differential Ring
12X	CO Line Differential Ring
13	Intercom Answer Mode (1: HF/2: TONE/3: PV)
14X	Call Coverage Attribute Setting
15X	Station Ring Download
21	Knock Down Station COS
22	Restore Station COS
23	Walking COS
24	ICR Scenario
25	LIP Keypad Stat
26	Call Profile
30	VM Mobile Notify
31	Message Retrieve Method
32	Message Retrieve Example
33	User Authorization Code Registration
34	DID Call Wait
35	Message Wait in Executive/Secretary pair



<b>Code</b>	<b>Description</b>
<b>36</b>	Send SMS Message
<b>37</b>	Register Mobile Extension
<b>38</b>	Make Mobile Extension active
<b>39</b>	Register Mobile Extension CLI
<b>41</b>	Set Wake-Up Time
<b>42</b>	Wake-Up Time Disable
<b>51XX</b>	Custom/Pre-select Message Display (XX = 00-20)
<b>52</b>	Register Custom Message (Message 00)
<b>53</b>	Active Conference Room
<b>54</b>	Deactive Conference Room
<b>551</b>	Monitor Conference Group
<b>56</b>	Multiple Mailbox Greeting
<b>57</b>	{Call Log Display} Button Assignment
<b>61</b>	Headset/Speakerphone Mode
<b>62</b>	Change Ring Mode
<b>71</b>	LCD Display Mode
<b>72</b>	Version Display
<b>73</b>	Background Music
<b>74</b>	Station User Name Registration
<b>75</b>	Display Phone IP Address
<b>76</b>	Change Phone IP Address
<b>77</b>	Display Phone MAC Address
<b>78</b>	Network Config
<b>79</b>	Display Phone Version
<b>7#</b>	Forced Release Button Assignment
<b>7*</b>	Display Serial number/Package for SMEMU
<b>80</b>	{Record} Button Assignment - With Voice Mail
<b>81</b>	{CLIR} Button Assignment

<b>Code</b>	<b>Description</b>
<b>82</b>	{COLR} Button Assignment
<b>83</b>	{ATD DND} button assignment
<b>84</b>	{Account Code} Button Assignment
<b>85</b>	{LOOP} Button Assignment
<b>86</b>	{ATD Intrusion} Button Assignment
<b>87</b>	{INTERCOM} Button Assignment
<b>88</b>	{Camp-on} Button Assignment
<b>89</b>	{Send Keypad Facility IE} Button Assignment
<b>8#</b>	{OHVO} Button Assignment
<b>8*1</b>	DID Restriction Button Assignment
<b>8*2</b>	DISA Restriction Button Assignment
<b>8*3</b>	Bomb Threat History Button Assignment
<b>8*5</b>	Headset Button Assignment
<b>8*6XYZA</b>	Toggle Ring Mode Button Assignment X,Y,Z,A: 1(Day), 2(Night), 3(Timed), 4(Auto)
<b>90</b>	{SPEED} Button Assignment
<b>91</b>	{CONFERENCE} button assignment
<b>92</b>	{CALLBACK} button assignment
<b>93</b>	{DND} button assignment
<b>94</b>	{FLASH} button assignment
<b>95</b>	{MUTE} button assignment
<b>96</b>	{MONITOR} button assignment
<b>97</b>	{REDIAL} button assignment
<b>98</b>	{CALL FORWARD} button assignment
<b>99</b>	{PTT} button assignment
<b>9*XX</b>	{In-Room Indication} button assignment (XX = 01-10)
<b>*6XXX</b>	Set Forced Fwd Dest (XXX: hunt group no.)
<b>*7XXX</b>	Forced FWD To Dest (XXX: hunt group no.)

Code	Description
*8	Register Bluetooth
*9	Bluetooth Usage
*0	Hotdesk Login
**	Hotdesk Logout

표 2 사용자 프로그램 코드 표

# 11장. 유용한 정보

---

이 장에서는 안전을 위한 주의사항과 폐가전 제품 처리 방법에 대한 절차를 설명합니다.

## 11.1 안전을 위한 주의사항

안전을 위한 주의사항은 사용자가 제품을 안전하고 정확하게 사용해서 예상하지 못한 위험이나 손해를 사전에 방지하기 위함이니 사용 전 반드시 읽어 주십시오. 사용설명서를 읽고 나서 사용하는 사람이 항상 볼 수 있는 장소에 보관하십시오.



### 경고

**제품은 설치/수리 전문가 이외에는 절대로 분해하거나 개조하지 마세요.**

- 제품 성능이 저하되거나 화재/감전의 원인이 됩니다.

**제품에 물이나 액체를 쏟지 않도록 주의하세요.**

- 화재/감전 및 제품 손상의 원인이 됩니다.
- 제품에 물 등이 들어가면 전화선과 전원코드를 빼고 바로 가까운 서비스센터로 문의하십시오.

**제품에서 이상한 냄새, 소리, 연기 등이 나면 즉시 전화선과 코드를 빼고 바로 가까운 서비스센터로 문의하십시오.**

- 화재/감전의 위험이 있습니다.

**물이나 습기가 많은 곳에 설치하지 마세요.**

- 화재/감전 및 제품손상의 원인이 됩니다.

---

**경고:** 지시사항을 위반하였을 때, 심각한 상해나 사망이 발생할 가능성이 있는 경우

---



## 주의

**전화선을 무리하게 잡아 당기지 마세요.**

- 제품 성능 저하와 제품 고장의 원인이 됩니다.

**진동이 심한 곳에 설치하지 마세요.**

- 제품 성능이 저하되거나 화재/감전의 원인이 됩니다.

**전화기를 떨어뜨리지 않도록 주의하세요.**

- 상처를 입거나 제품고장의 원인이 됩니다.

**고주파, 전계 및 자계를 발생시킬 수 있는 전기/전자 제품과 같이 설치되지 않도록 주의하세요.**

- 제품성능 저하의 원인이 됩니다.

**무거운 것이 전화기를 누르지 않도록 주의하세요.**

- 제품성능 저하와 제품고장의 원인이 됩니다.

**먼지가 많은 곳에 설치하지 마세요.**

- 제품성능이 저하되거나 제품 수명이 단축될 수 있습니다.

**직사광선이나 난방기구 근처에 설치하지 마세요.**

- 제품성능이 저하되거나 제품고장의 원인이 됩니다.

**통풍이 안 되는 곳에 설치하지 마세요.**

- 제품성능이 저하되거나 제품 수명이 단축될 수 있습니다.

**벤젠, 신나, 알코올, 아세톤 등으로 전화기를 닦지 마세요.**

- 전화기에 인쇄된 그림이나 글자가 지워질 수 있습니다.

**어린이의 손이 닿지 않는 곳에 제품을 설치하세요.**

- 제품 모서리나 각진 부위에 상처를 입거나 떨어뜨려 제품고장의 원인이 됩니다.

---

**주의:** 지시사항을 위반하였을 때, 경미한 상해나 제품손상이 발생할 가능성이 있는 경우

---



는 특정 조건 하에서 위험이 발생할 우려가 있으므로 주의하라는 기호입니다.

## 11.2 재활용을 통한 환경보호



이 기호는 사용자의 전화기나 다른 전자 부속품을 가정용 쓰레기와 함께 폐기해서는 안 된다는 것을 의미합니다. 전화기 또는 배터리를 휴지통에 버리지 마십시오.

### 폐기전 제품 처리 절차

제품의 수명이 다하여 폐기할 때 아래 내용을 참고하십시오.

#### 신제품을 구매할 때

대리점에서 신제품을 구매하고 기존 제품을 버리고자 할 경우에는 신규제품을 배달할 때 무상으로 처리해 드립니다.

#### 단순히 폐기할 때

가전제품, 가구 등 대형 생활폐기물을 버리고자 할 경우에는 지역 동주민센터로 연락하시면 됩니다.

## 11.3 사용자 안내문

이 기기는 가정용(B급) 전자파적합기기로서 주로 가정에서 사용하는 것을 목적으로 하며, 모든 지역에서 사용할 수 있습니다.

## 11.4 오픈소스 소프트웨어 사용안내

이 제품에 사용된 오픈소스 소프트웨어는 아래와 같으며, 라이선스 전문은 당사 웹사이트 (<https://www.ipecs.co.kr>)에서 확인하실 수 있고 사전 예고없이 변경이나 수정될 수 있습니다.

Open Source	License
u-boot	GPL 2.0
linux	GPL 2.0
busybox	GPL 2.0
Curl/LibCurl	MIT
wpa_supplicant	GPL 2.0
OpenLLDP	BSD
OpenVPN	GPL 2.0
OpenSSL	BSD
dropbear	MIT
tcpdump	BSD
libpcap	BSD
libxml2	MIT
libpng	GPL
libz	GPL
liblzo	GPL 2.0
libnss	MPL 2.0
libfastjson	Apache License 2.0

다음 e-mail을 통해 당사에 오픈소스 코드를 요청하실 때 매체 비용, 운반비 등 제공에 필요한 제반 비용을 받고 CD-ROM에 담아 보내 드리도록 하겠습니다.

[opensource-ipecs@ericsson.com](mailto:opensource-ipecs@ericsson.com)

이는 당사로부터 이 제품을 배포 받고 나서 3년간 유효합니다.

본 자료는 제품의 지속적인 개발과 생산에 따라 사전 공고 없이 변경이 될 수 있습니다. 당사는 본 자료를 통한 손해나 실수에 대해서는 책임을 지지 않습니다.